

모발 건조기
Hair Dryer

사용설명서

CBD-AHD10BG
CBD-AHD10BLW

CUCKOO

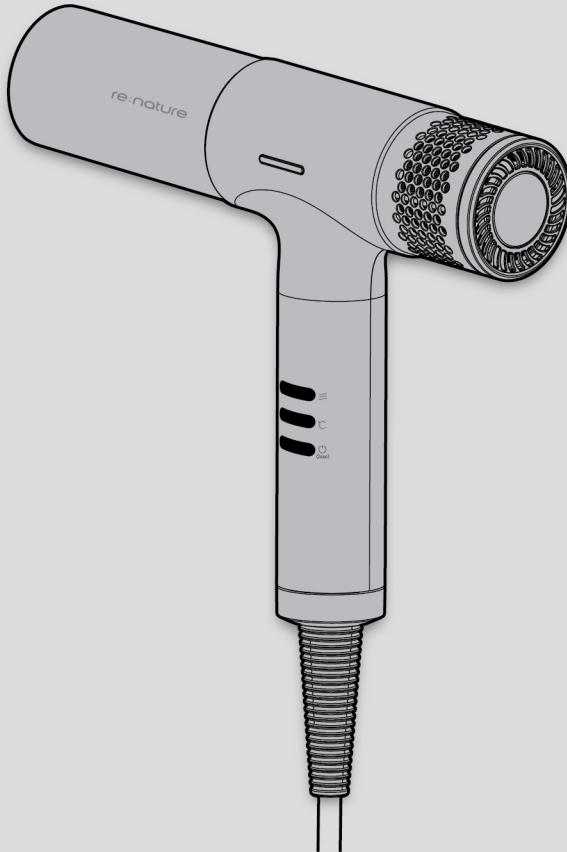

쿠쿠홈시스 | 주 |

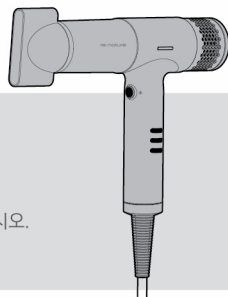

가족 여러분!

저희 모발건조기를 구입해 주셔서 감사합니다.

안전한 제품 사용을 위해 사용설명서와 제품에 표시된 모든 안내 및 주의사항을 반드시 읽어주십시오.
성능이나 품질 개선을 위해 제품의 색상 및 디자인 일부가 변경될 수 있습니다.

제품의 특징

- 10만 RPM의 BLDC모터
 - 강력한 풍속과 풍압으로 빠르게 모발을 건조합니다.
- 슬림한 T자 디자인
 - 인체공학적 T자 디자인과 매트 그레이 컬러의 슬림한 바디가 모던함과 편안한 그립감을 제공합니다.
- 컴팩트한 사이즈와 299g의 초경량 무게
 - 작은 사이즈와 가벼운 무게가 손목의 부담을 줄여줍니다.
- 세밀한 온도 및 풍속 제어
 - 온도조절 4단계 및 풍속조절 3단계 총 12단계 조절기능으로 모발 손상 최소화화 정교한 스타일링이 가능합니다.
- 음이온을 통한 모발 케어
 - 1천만 개 이상의 음이온이 모발을 건강하고, 윤기있게 만듭니다.
- 다양한 스타일링 노즐
 - 다양한 스타일링 노즐 구성으로 원하는 스타일을 쉽게 연출할 수 있습니다.
 - 스무딩 노즐 : 파워 분사 바람으로 쾌속 건조와 스타일링 시 사용
 - 스타일링 노즐 : 집중 분사 바람으로 한 섹션씩 정확하게 스타일링 시 사용
 - 디퓨저 노즐 : 균일한 분사 바람으로 자연스러운 헤어 컬과 볼륨 스타일링 시 사용
- 이지 필터 클리닝
 - 역방향 바람 토출이 이물질들을 필터 망에서 빠르게 제거합니다.
- 디스플레이 / 전자식 버튼
 - 디스플레이를 통해 설정 온도와 풍속을 직관적으로 확인할 수 있습니다.
 - 전자식 버튼이 조작의 편의성을 높여줍니다.
- 3중 안전장치
 - 온도 조절기, 온도 과승방지, 전류 퓨즈 등의 안전장치를 탑재하여 화재 발생을 방지합니다.

사용설명서에 제품보증서가 포함되어 있습니다. 사용전에 “사용설명서”를 반드시 읽고 정확하게 사용하여 주십시오.
읽고 난 뒤에는 제품을 사용하는 사람이 항상 볼 수 있는 곳에 보관하여 주십시오.



※ 주의 : 제품을 고장없이 오래 사용하시려면 사용설명서를 꼭 읽어주십시오.



CONTENTS

사용하기 전에	● 제품의 특징	2
	안전상의 경고 및 주의	4~6
	제품의 구조 및 명칭	7
사용할 때	● 사용안내	8~10
고장신고전에	● 고장 신고 전에 확인 하십시오	11
서비스안내	● 제품규격 / 고장문의	12
	● 고객센터 / 제품보증서 / 소비자피해보상 안내	13
	● 서비스에 대하여 / 폐 가전 제품의 처리방법	14

안전상의 경고 및 주의

- '안전상의 경고'는 제품을 안전하고 올바르게 사용하여 사고나 위험을 미리 막기 위한 것이므로 반드시 지켜 주십시오.
- '안전상의 경고'는 '경고'와 '주의'의 두가지로 구분되어 있으며 '경고'와 '주의'의 의미는 다음과 같습니다.

 경고	피하지 않을 경우 사망이나 중상을 초래할 수 있는 잠재적인 위험상황
 주의	피하지 않을 경우 경상을 초래할 수 있는 잠재적인 위험상황

-  이 기호는 특정조건하에서 위험을 끼칠 우려가 있는 상황에 대하여 주의를 환기시키는 표시입니다.
-  이 기호는 어떤 행위를 '금지'하는 표시입니다.
-  이 기호는 어떤 행위를 '지시'하는 표시입니다.

경고 (금지)

본 제품은 AC 220V 전용입니다.

- 전원플러그는 반드시 접지가 되어 있는 정격 15A 이상의 교류 220V 전용 콘센트에 바르게 꽂아 주십시오.
- 110V 전원에서 승압용 트랜스를 220V로 승압해서 사용하지 마십시오. (한국전력에 승압공사를 의뢰하여 220V로 승압 후 사용하십시오.)
- 콘센트에 접지가 되어있지 않으면, 고장 및 감전의 원인이 됩니다.
- 접지가 되어있지 않은 콘센트는 한전이나 전기 공사업체에 의뢰하여 반드시 접지 후 사용하십시오.

플러그가 올바르게 꽂혀 있는지 확인한 뒤 사용하는 것이 안전합니다.

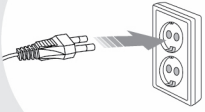

- 발열, 발화, 화재의 원인이 됩니다.

전원코드를 임의로 연결하거나 가공하여 사용하지 마십시오.

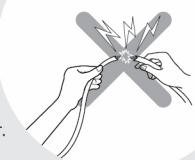

- 감전 및 화재의 원인이 됩니다.

한개 콘센트에 여러 제품의 전원 플러그를 동시에 꽂아 사용하지 마십시오.

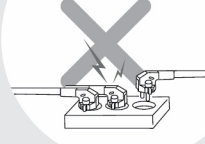

- 발열, 발화, 화재의 원인이 됩니다.

전원코드를 무리하게 구부리거나 묶거나 잡아당기지 마십시오.

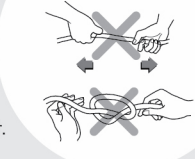

- 감전 및 화재의 원인이 됩니다.

감전의 위험이 있사오니 물기가 있는 곳에서 사용하지 마십시오. 특히 욕조, 샤워기, 세면기와 같이 물을 사용하거나 물을 담은 용기 근처에서 사용하지 마십시오.



제품을 임의로 분해하지 마십시오.



- 고장의 원인이 됩니다.

전원플러그에 묻은 이물질은 물기가 없는 천으로 깨끗이 제거하여 주십시오.



- 감전, 쇼크, 발화 원인이 될 수 있습니다.

⚠ 경고

🚫 (금지)

유아가 직접 제품을 사용
하지 못하도록 주의하고
유아의 손이 닿지 않는 곳에
제품을 보관하십시오.



- 어린이가 기기를 가지고 놀지 않도록, 사전 교육 및 관리하여 사고가 발생하지 않도록 주의하세요.
- 감전이나 부상의 원인이 됩니다.

노약자 또는 정신적 장애가 있는 사람이 단독으로
제품을 사용하지 않도록 조치해 주십시오.
안전상의 책임이 있는 사람의 지도 혹은 도움 아래
제품을 사용해야 합니다.

- 감전이나 부상의 원인이 됩니다.

제품 사용 시 제품 내부가
적열(발갈게)된다면 즉시
사용을 멈추고 코드를
제거해 주십시오. 제품
불량이나 고객상담실
(지역번호없이 1588-8899)로
문의 후 수리를 의뢰하시기 바랍니다.



- 감전 및 화재의 원인이 됩니다.

전기가 통하는 상태로
제품이 방치되지 않도록
사용 후에는 반드시 코드를
뽑아 보관하십시오.
특히 이불이나 타기 쉬운 물질
근처에서 전기가 통하는 상태로
방치되면 화재의 원인이 되오니
특별히 주의하시기 바랍니다.



- 감전 및 화재의 원인이 됩니다.

화장실에서 사용하지
마십시오. 부득이하게
화장실에서 사용할 경우,
사용 후에는 반드시 코드를
뽑아 물기가 없는 다른 장소에
보관하십시오.

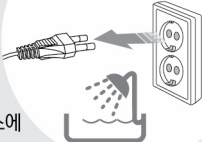

욕실의 전기 회로에는 부가적인 보호를 위해
정격전류가 30mA를 초과하지 않는 잔류전류
장비(RCD)를 설치해야 합니다. 자세한 내용은
설치자에게 문의하시기 바랍니다.

- 감전이나 부상의 원인이 됩니다.

콘센트가 헐거우면 열이
발생하여 플러그나 코드가
녹게 되며 이에 따른 감전
및 화상의 위험이 있습니다.
콘센트의 이상유무를 확인 후
사용하여 주십시오.



- 감전, 쇼크, 발화 원인이
될 수 있습니다.

헤어드라이어 사용 시
또는 사용 직후 노출
바람의 출구 부위를 손으로
만지거나 신체에 닿지
않도록 주의하십시오.
화상의 우려가 있습니다.

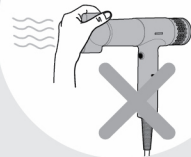

- 감전이나 부상의 원인이 됩니다.

초기 사용 시 열선에서 냄새가 발생할 수 있으나,
수 회 사용하면 점차 사라집니다.
제품 이상이 아니오니 안심하고 사용하십시오.

안전상의 주의

⚠ 주의

⊘ (금지)

사용 후에는 반드시 전원 플러그를 안전하게 뽑아 주십시오. 코드를 무리하게 잡아당겨 전원 플러그를 제거하게 되면 코드 내의 전선이 단선되어 고장의 원인이 됩니다.

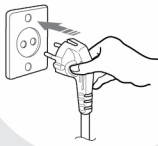

- 감전 및 화상의 원인이 됩니다.

제품 보관시 제품의 코드를 말아서 보관하지 마십시오. 제품의 코드 불량 원인이 됩니다.



- 감전 및 화상의 원인이 됩니다.

공기의 흡입구 및 바람의 출구를 막지 마십시오. 흡입구에 먼지나 머리카락이 붙은 상태에서 사용하게 되면 온풍의 온도가 과열되어 고장의 원인이 됩니다.



- 감전 및 화재의 원인이 됩니다.

떨어뜨리거나 강한 충격을 가하지 마십시오. 부주의로 떨어뜨렸을 경우에는 사용하기 전 **고객상담실 (지역번호없이 1588-8899)**로 문의 후 조치에 따라 주십시오.



- 고장의 원인이 됩니다.

AC코드는 정기적으로 점검하는 것을 권장하며, 이상시 교환하여 주십시오.

사용 전 미리 머리카락 등에 떨어진 머리카락을 제거하여 머리카락이 흡입구로 들어가지 않도록 조치해 주십시오. 특히 머리핀 등이 사용 중 흡입구로 들어가지 않도록 주의하십시오.



머리카락의 물기를 충분히 제거한 후, 모발에서 20cm 이상 떨어진 거리에서 사용하십시오. 특히 긴 머리카락의 경우 흡입구에 빨려 들어갈 위험이 있으므로 각별히 주의하시기 바랍니다.

- 감전이나 부상의 원인이 됩니다.

제품 고장이나 화재의 원인이 될 수 있어 모발 건조 외의 용도 (산업용, 애견의 모발 관리, 양말이나 속옷 건조 등)의 사용을 금합니다.

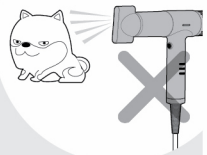

- 감전이나 부상의 원인이 됩니다.

몸체를 청소할 시 건조된 수건(걸레) 또는 중성세제를 묻힌 수건으로 부드럽게 닦아 주십시오.

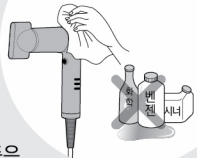

벤젠이나 시너 등 화학 제품은 화재의 위험이 있어 엄금합니다.

- 발열, 발화, 화재의 원인이 됩니다.

안구건조증이 있는 분들은 뜨거운 바람으로 인해 증상이 악화될 수 있으니 바람이 눈에 닿지 않도록 특별히 주의하시기 바랍니다.

제품의 구조 및 명칭



본 기기의 배출구에는 자석이 들어 있습니다.
심장 박동기, 제세동기, 신용카드 및
전자 저장 매체에서 멀리 두십시오.

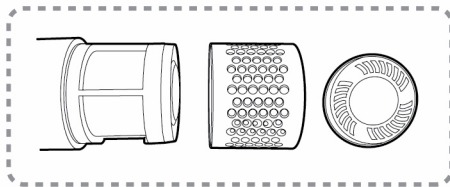
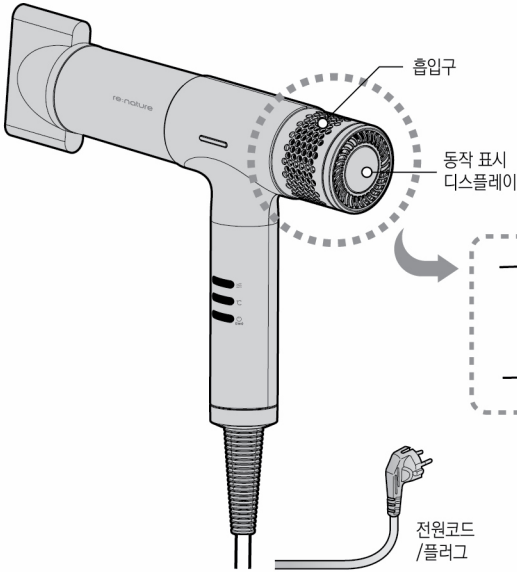
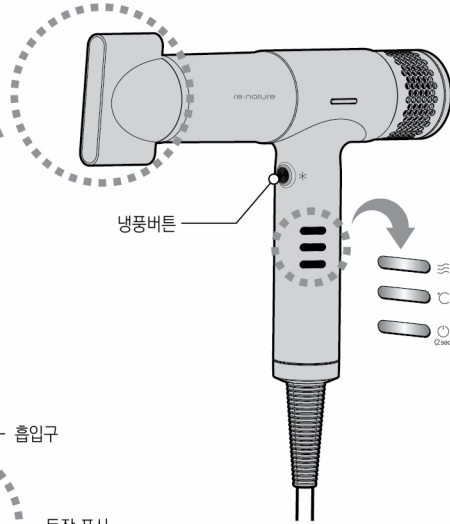
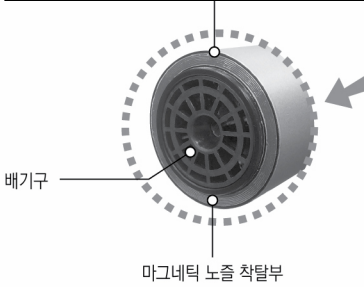

※ 필터 청소를 위한 커버 분리형 구조

용도별 노즐 사용 안내

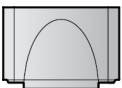

스무딩 노즐

파워 분사 바람으로
패속 건조와 스타일링 시 사용

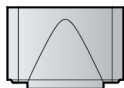

스타일링 노즐

집중 분사 바람으로 한 섹션씩
정확하게 스타일링 시 사용



디퓨저 노즐

균일한 분사 바람으로 자연스러운
헤어 컬과 볼륨 스타일링 시 사용



필터 청소 브러쉬



사용설명서

사용안내

기본 사용안내

1. 손을 완전히 건조시킨 후, 전원을 연결하세요.
2. 헤어드라이어를 연결 후에도, 전원 스위치를 2초간 눌러 전원 ON 후 사용하세요.
3. 처음 전원을 켜면 냉풍, 풍속 1단계로 작동합니다.

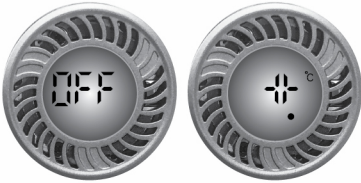

풍속조절

이 제품은 3단계로 풍속 조절을 할 수 있습니다.

풍속 조절 버튼을 누르면 순차 적으로 1단, 2단, 3단 순으로 풍속을 증가 시킬 수 있고, 최고 3단계에서 버튼을 누르면 2단, 1단 순으로 동작합니다. (동작표시 디스플레이에는 1단계 : 점 ● 표시, 2단계 : 점 ●● 표시, 3단계 : 점 ●●● 표시)



온도조절

이 제품은 4단계로 온도 조절을 할 수 있습니다.

온도 조절 60°C, 90°C, 120°C 순으로 동작하며, 한 번 더 누름 시 냉풍으로 전환됩니다.



냉풍기능

60℃, 90℃, 120℃로 헤어 스타일링 중 냉풍 버튼 누름 시 시원한 바람으로 전환됩니다.
(풍속은 설정된 풍속 유지) 냉풍 버튼 입력 해제 시 설정되어 있던 온도로 전환됩니다.

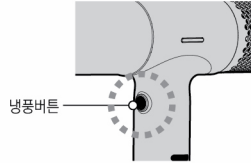
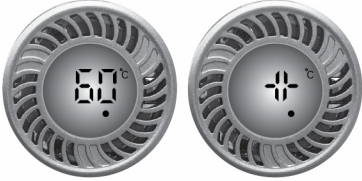

이지 필터 클리닝 기능

처음 전원 코드를 꽂고 전원 OFF 상태에서 냉풍 버튼을 3초간 누름 시 8초간 모터가 역회전하여 필터 망에 이물질질을 제거해 줍니다.
(동작표시 디스플레이에는 시간 카운트가 되며, 카운트완료 후 전원 OFF상태로 전환, 일주일에 한번 세척하는 것이 좋습니다.)

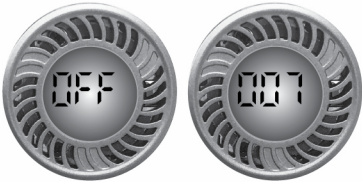

외부 필터 분리 청소

⚠ 필터를 청소하기 전에 반드시 전원을 꺼주시고, 전원 코드를 콘센트에서 분리해 주세요.

- (1) 시계 반대방향(왼쪽)으로 회전하여 뒷면 덮개를 열어줍니다.
- (2) 가볍게 당겨주면 필터 망 덮개가 분리됩니다.
- (3) 부드러운 천이나 브러시를 사용하여 필터 망의 먼지를 제거합니다.

※ 물로 필터 망을 청소하지 말고, 필터 망을 세게 닦지 마십시오.

- (4) 필터 망 청소 후 필터 망 덮개를 씻은 후 뒷면 덮개는 홈에 맞추어 끼워주시고 시계방향(오른쪽)으로 돌려주세요.

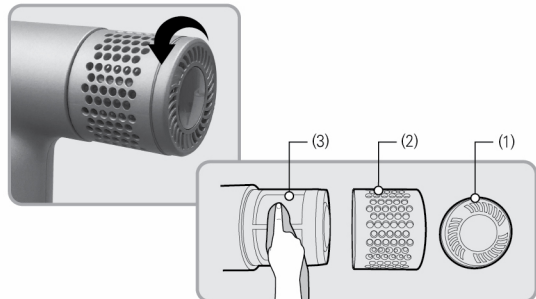

사용안내

메모리기능 (전원 재 인가 시, 냉풍, 풍속 1단계로 작동합니다.)

기존에 사용하던 온도를 세팅하여 사용할 수 있습니다. 이 기능은 헤어 타입에 이상적인 온도와 풍량을 설정하여 실용적이고 효율적으로 사용할 수 있습니다.

공기 유입구 막힘 보호

과열 방지를 위해 흡입구가 막힐 시 디스플레이에 하얀색 점멸등과 함께 드라이기의 전원이 OFF되도록 설계되었습니다. 이물질 제거 후, 전원 코드를 재연결하여 사용하세요.

고장신고 전에 확인하십시오

증 상	발 생 원 인	해 결 방 법
제품이 동작하지 않을 때	· 전원플러그가 콘센트에 빠져있나요?	· 전원플러그와 콘센트의 연결상태를 확인하십시오. · 고객센터로 문의하십시오. (지역번호 없이 1588-8899)
뜨거운 바람이 나오지 않을 때	· 냉풍으로 되어있지는 않나요?	· 표시창에 냉풍으로 되어있는지 확인하십시오. · 온도 버튼을 눌러 온도를 조절해 보십시오. · 고객센터로 문의하십시오. (지역번호 없이 1588-8899)
바람이 나오지 않을 때	· 필터 망에 먼지가 끼어 막혀 있지 않나요? · 모터가 돌아가지 않나요?	· 필터 망 덮개를 열어 이물질 제거하십시오. · 고객센터로 문의하십시오. (지역번호 없이 1588-8899)

에 러 코드	발 생 원 인	해 결 방 법
E-0 (NTC과열 보호)	· 필터 망에 먼지가 끼어 막혀 있을 때 · NTC 부품 파손 · NTC 커넥터 연결 불량	· 필터 망에 먼지나 이물질을 청소하십시오. · 전원 플러그를 뺀 후 20분 후 다시 동작하십시오. · 고객센터로 문의하십시오. (지역번호 없이 1588-8899)
E-3 (과전압 보호)	· 콘센트의 입력 전압이 정격 전압보다 높을 때	· 제품의 정격 전압에 맞게 사용하십시오. · 제품이 파손될 수 있습니다. · 고객센터로 문의하십시오. (지역번호 없이 1588-8899)
E-4 (저전압 보호)	· 콘센트의 입력 전압이 정격 전압보다 낮을 때	· 제품의 정격 전압에 맞게 사용하십시오. · 제품이 파손될 수 있습니다. · 고객센터로 문의하십시오. (지역번호 없이 1588-8899)
E-6 (모터 구속)	· 모터에 이물질이 끼었나요? · 모터 커넥터 연결 불량	· 모터에 이물질이 끼어 돌아가지 않을 때 분해하지 마십시오. · 고객센터로 문의하십시오. (지역번호 없이 1588-8899)
 (단일 점 점멸)	· 높은 온도 경고 · 필터 망에 먼지가 끼어 있지 않나요? · 너무 오래 사용하지 않았나요?	· 단일 점 점멸 에러 발생 후 4~5초 후에 해지됩니다. · 필터 망 덮개를 열고 필터 망을 청소 하십시오. · 이지 필터 클리닝 기능으로 필터 망을 청소 하십시오. · 고객센터로 문의하십시오. (지역번호 없이 1588-8899)

제품 규격

모 델 명		CBD-AHD10BG	CBD-AHD10BLW
제품 유형		Hair Dryer (모발 건조기)	
정격 전압		220~240V~, 50~60Hz	
소비 전력		1200W	
RPM		100,000RPM	
조작 방식		택트 스위치 (4 Buttons : 전원, 풍속 조절, 온도 조절, 냉풍)	
기능 조절	온 도	총 4단계 : 냉풍 / 온풍 60℃ / 온풍 90℃ / 온풍 120℃	
	풍 속	총 3단계 : 1단 / 2단 / 3단	
부가 기능		자석식 탈착 노즐, 동작 표시 디스플레이, 이지 필터 클리닝	
부 속 품		스무딩 노즐, 스타일링 노즐, 디퓨저 노즐, 필터 청소 브러쉬	
전원 코드 길이		약 2.3m	
제품 크기		190(W) × 210(H) × 45(D)	
제품 중량	본 체	299g (코드길이 제외)	
	노즐	스무딩 노즐 : 25g / 스타일링 노즐 : 25g / 디퓨저 노즐 : 96g	

※ 모터 RPM은 자사 테스트 결과이며, 측정 방법과 전압에 따라 결과 값은 달라질 수 있습니다.

고장문의

장기간 사용한 제품은 열, 습기, 먼지 등의 영향으로 부품이 노화하여 고장으로 이어지는 경우가 있습니다.

이와 같은 증상이 발생할 경우엔

- ❶ "고장신고 전에 확인하십시오"(11페이지)에 해당되는 증상 이외의 내용발생
- ❷ 제품에 손을 대면 짜릿한 전기가 흐른다.
- ❸ 그외 다른 이상이나 고장이 발생할 경우

사용을 중지하여 주십시오.

전원 플러그를 뺀 후 반드시 서비스 센터에 문의하여 주시기 바랍니다.

서비스
문의

1588-8899

※ "1588-8899"를 이용하실 경우 사내 전화 요금이 부과됩니다.
※ 고장문의, AS 접수는 홈페이지 1:1채팅 상영을 이용 하시면 보다 편리하게 이용 하실 수 있습니다.

고객 카드

제 품 명 : 모발건조기
 모 델 명 :
 판 매 일 : 년 월 일
 고 객 성 명 : 전화 : 주소 :
 대 리 점 상 호 : 전화 : 주소 :



■ 기념일 정보 & 제품 보유 현황

생년월일	양·음	결혼기념일	양·음
제품명	전면헤어샴푸	전면헤어샴푸	주서미서
사용기간	년	년	년
제조회사			

■ 특기사항

*상기 내용은 보다 나은 고객 서비스를 위해 활용됩니다.

1. 제품 판매시에 기재사항을 반드시 작성하여 고객에게 전달하여 주십시오.
2. 고객카드는 대리점에서 고객 관리용으로 활용해 주십시오.

제품보증서

제 품 명 : 모발건조기 모델명 :
 구 입 일 : 년 월 일
 고 객 성 명 : 전화 : 주소 :
 대 리 점 상 호 : 전화 : 주소 :

1. 본 제품에 대한 품질보증은 보증서에 기재된 내용으로 보증 혜택을 받습니다.
2. 무상 보증 기간은 구입일로부터 산정되므로 구입일자를 기재 받으시기 바랍니다.
(구입일자 확인이 안될 경우 제조년월일로부터 6개월이 경과한 날로부터 품질보증 기간을 기산함니다.)
3. 가정용 제품을 영업용(도영업합중, 비정상적인 사용환경 등)로 사용하거나, 산업을 제품인 경우에는 무상보증 기간을 1/2(6개월)로 적용합니다.
4. 이 보증서는 재발행되지 않습니다.



*수리를 의뢰할 때는 구입일자가 기재된 본 보증서를 제시해야 충분한 서비스를 받으실 수 있으므로 잘 보관하시기 바랍니다.

소비자 피해보상 안내

		소비자 피해 유형		보상 내역	
		보증기간이내	보증기간경과후	보증기간이내	보증기간경과후
정상적인 사용상태에서 자연 발생한 성능, 기능상의 고장 발생시 (품질보증 기간 이내)	구입 10일 이내에 중요한 수리를 요하는 경우	제품교환, 또는 구입가 환불			
	구입 1개월 이내에 중요 부품에 수리를 요하는 경우	제품교환 및 무상수리			
	교환된 제품이 1개월 이내에 중요한 수리를 요하는 경우	구입가 환불	교환불가형시		
	하자 발생시	무상수리			
소비자의 고의, 과실에 의한 성능 기능상의 고장	동일하자에 대하여 수리했음이나 고장이 재발(3회째)	제품교환, 또는 구입가 환불			
	여러부위의 고장으로 총 4회 수리받았으나 고장이 재발(5회째)	제품교환, 또는 구입가 환불	수리불가형시		
	수리용 부품을 보유하고 있지 않아 수리가 불가능한 경우	장량/개량/준비 10%를 기해하여 환불	소비자가 수리 의뢰한 제품을 사업자가 분실한 경우		
■ 천재지변(화재, 연해, 가스, 지진, 풍수해 등)에 의해 고장이 발생하였을 경우	제품구입시 운송과정 및 제품 설치 중 발생한 피해	제품교환			
	수리가 가능한 경우	유상수리	유상수리		
■ 사용자 정성 마모되는 소모성 부품을 교환하는 경우	수리용 부품을 보유하고 있지 않아 수리가 불가능한 경우	유상수리에 해당하는 금액정수 후 제품교환	유상수리	유상수리	
		유상수리	유상수리		

· 명시되지 않은 사항은 소비자 피해보상 규정에 따릅니다. · 고객센터: 지역번호 없이 1588-8899 · 상기 보상 규정은 공정거래위원회 고시 제 2009-1호 규정에 의거합니다. · 기구색, 조정, 사용설명 등 고장이 아닙니다.

서비스에 대하여

고객의 권리

고객께서는 제품사용중에 고장 발생시 구입일부터 1년동안 무상서비스를 받으실 수 있는 <소중한 권리>가 있습니다.

단, 고객 과실 및 천재지변에 의해 고장이 발생한 경우는 무상서비스 기간내라도 유상 처리됨을 알려드립니다.

유상서비스(고객의 비용부담)에 대한 책임

서비스 신청시 다음과 같은 경우는 무상서비스 기간내라도 유상처리 됩니다.

- 1) 제품내에 이물질을 투입(물, 음료수, 커피, 장난감 등)하여 고장이 발생하였을 경우
- 2) 제품을 떨어뜨리거나 충격으로 인하여 제품 파손 및 기능상의 고장이 발생하였을 경우
- 3) 신나, 벤젠 등 유기용제에 의하여 외관 손상 및 변형이 된 경우
- 4) 쿠쿠 정품이 아닌 부품 또는 소모품을 사용하여 제품 고장이 발생하였을 경우
쿠쿠 정품은 고객상담실로 문의하여 지정된 서비스센터에서 구입하신 후 사용하십시오.
- 5) 사용전압을 잘못 공급하여 제품 고장이 발생하였을 경우
- 6) 고객이 제품을 임의로 분해하여 부속품이 분실 및 파손되었을 경우
- 7) 쿠쿠 서비스센터의 수리기사가 아닌 사람이 제품을 수리 또는 개조하여 고장이 발생하였을 경우
- 8) 천재지변(낙뢰, 화재, 풍수해, 가스, 염해, 지진 등)에 의해 고장이 발생하였을 경우
- 9) 쿠쿠 제품 사용설명서 내에 "안전상의 경고"를 지키지 않아 고장이 발생하였을 경우 ("안전상의 경고"를 잘 지키면 제품을 오래 사용할 수 있습니다.)
- 10) 기타 고객 과실에 의하여 제품 고장이 발생하였을 경우

폐 가전제품의 처리방법

• 당 제품의 폐기 처리는 다음과 같이 정부와 회사가 협조하여 환경을 보호하면서 재활용 처리를 하고 있습니다.

1. 신제품을 구입하시고 폐 가전제품 발생시는 제품 구입 대리점에 처리를 의뢰하시면 됩니다.(무상 회수 처리)



2. 폐 가전제품 발생시 쓰레기 종량제에 따라 가까운 지역주민센터에 연락하시면 됩니다.
(수수료는 지역별 차이가 있으므로 지역주민센터에 문의하시면 됩니다.)



MEMO

본 제품은 한국내에서만 사용하도록 만들어져 있습니다.
(FOR KOREA UNIT STANDARD ONLY)

CUCKOO

제품 사용 중 이상이 생겼거나 불편한 점이 있으시면
쿠쿠 고객센터로 문의하여 주십시오.

서비스
문의 **1588-8899**

고장문의, AS 접수는 홈페이지 1:1채팅 상담을
이용 하시면 보다 편리하게 이용 하실 수 있습니다.

www.cuckoo.co.kr

제품모델명, 고장상태, 연락처를 정확히 알려 주시면 고객 여러분의 고충사항, 제안 및 건의내용을 언제나 친절하게 상담, 빠른 서비스를 제공합니다.

- 읽고 난 뒤에는 제품을 사용하는 사람이 항상 볼 수 있는 곳에 보관해 주십시오.
- 사용설명서에 제품보증서가 포함되어 있습니다.
- 주의 : 제품을 고장없이 오래 사용하시려면 사용설명서를 꼭 읽어 주십시오.

Z0383-0162A0 Rev.2