

---

전기보온밥솥  
RICE COOKER

---

사용설명서

---

CR-0675F Tool Series  
1.08L(1~6인분)

---

# CUCKOO



쿠쿠전자|주|

## 저희 CUCKOO 전기보온밥솥을

매용해 주셔서 감사합니다.

이 사용설명서(보증서 포함)는 잘 보관하여 주십시오. 사용 중에 모르는 사항이 있을 때나 기능이 제대로 발휘되지 않을 때 많은 도움이 될 것입니다.



## 쿠쿠 전기보온밥솥의 특징과 장점

### 쿠쿠 전기보온밥솥의 안전장치

안심하고 사용하실 수 있도록 철저한 안전 장치를 적용한 제품입니다.

- 1 제품 이상과열 방지 제어 회로 장치
- 2 과열방지 온도 퓨즈
- 3 이상전원 차단 회로(기판 패턴 퓨즈)
- 4 자동 온도 조절 장치(센터 센서)
- 5 뚜껑 열림 감지 장치

### 쿠쿠 전기보온밥솥의 특징

- 1 맞춤 밥맛 기능 : 취사 시 사용자 기호에 맞게 밥맛을 찰진밥, 부드러운밥, 구수한밥을 선택할 수 있습니다.
- 2 현미/발아 기능 : 현미를 발아시켜 발아현미밥을 드시고자 할 때 사용합니다. (18-20쪽 참조)
- 3 맞춤보온 조절기능 : 보온시 뚜껑을 열 때 물이 많이 흐를 경우나 밥 가장자리에 밥 퍼짐 현상이 생길 경우에 사용합니다. (25쪽 참조)
- 4 이상 점검 표시 기능 : 제품에 이상이 생기거나 조작 상태가 올바르지 않을 때 전면 표시부의 램프 점멸과 부저음을 통해 경고를 표시합니다. (11쪽 참조)
- 5 백미패속기능 : 패속취사 기능으로 밥짓는 시간을 단축합니다. (15쪽 참조)
- 6 분리형기비 적용 : 분리형기비를 분리해 세척할 수 있으며, 최적의 보온 밥맛을 유지합니다.
- 7 자동세척 기능 : 취사, 보온 또는 요리 후 배어든 냄새를 세척할 때 사용합니다. (15쪽 참조)
- 8 이유식 기능 : 이유식을 만들수 있는 기능을 추가하였습니다.

사용설명서에 제품보증서가 포함되어 있습니다.

사용전에 '사용설명서'를 반드시 읽고 정확하게 사용하여 주십시오. 읽고 난 후에는 제품을 사용하는 사람이 항상 볼 수 있는 곳에 보관해 주십시오.

주의 : 제품을 고정없이 오래 사용하시려면 사용설명서를 꼭 읽어 주십시오.

## 목 차

<b>사용하기전에</b>	● 쿠쿠 전기보온밥솥의 특징과 장점	2
	안전상의경고	4~7
	각 부분의 이름	8
	제품 손질 방법	9~10
	기능 조작부의 이름과 역할	11
	기능 표시부의 이상점검 기능	11
<b>사용할때</b>	● 취사 전 준비사항	12
	맛있는 밥을 드시려면	13
	취사는 이렇게 하십시오.	14~15
	누룽지는 이렇게 하십시오.	16
	맞춤취사/맞춤밥맛 기능은 이렇게 하십시오.	17
	현미/발아는 이렇게 하십시오.	18~20
	만능찜은 이렇게 하십시오.	21
	이유식은 이렇게 하십시오.	22
	예약 취사는 이렇게 하십시오.	23
	밥을 맛있게 보온하려면	24~26
버튼 잠금 기능	26	
<b>고장신고전에</b>	● 고장신고 전에 확인하십시오.	27~28
<b>서비스안내</b>	● 제품규격 및 고장문의	29
	내술의 코팅은 어떻게하는지?	30
	내술의 코팅을 오래 사용하는 방법은?	30
	고객카드/제품보증서 및 소비자 분쟁 해결 기준 안내	31
	서비스 안내 및 폐 가전제품의 처리방법	32



# 안전상의 경고

- '안전상의 경고'는 제품을 안전하고 올바르게 사용하여 사고나 위험을 미리 막기 위한 것으로 반드시 지켜 주십시오.
- '안전상의 경고'는 '경고'와 '주의'의 두가지로 구분되어 있으며 '경고'와 '주의'의 의미는 다음과 같습니다.

<p><b>⚠ 경고</b> 피하지 않을 경우 사망이나 중상을 초래할 수 있는 잠재적인 위험상황</p>	<p><b>⚠</b> 이 기호는 특정조건하에서 위험을 가질 우려가 있는 사항에 대하여 주의의 환기시키는 표시입니다.</p> <ul style="list-style-type: none"> <li>• 위험 발생을 피하기 위해 주의깊게 읽고 지시에 따라 사용하십시오.</li> </ul>
<p><b>⚠ 주의</b> 피하지 않을 경우 경상을 초래할 수 있는 잠재적인 위험상황</p>	<p><b>🚫</b> 이 기호는 어떤 행위를 금지하는 표시입니다.</p> <p><b>❗</b> 이 기호는 어떤 행위를 '지시'하는 표시입니다.</p>

**⚠ 경고**      **🚫 (금지)**

전원코드나 전원플러그가 파손되었거나 콘센트가 흔들릴 때는 사용을 중지하고,

고객상담실 (지역번호없이 1588-8899)

로 문의바랍니다.

- 제품 사용 중 사용상의 부주의로 전원 코드의 피복이 벗겨지거나 찢힐 경우 화재 및 감전의 원인이 될 수 있으니, 수시로 전원코드와 전원플러그, 콘센트의 상태를 꼭 확인하십시오.
- 전원코드나 전원플러그가 파손된 경우에는 위험이 생기기 않도록 하기 위하여 제조사나 그 판매점 또는 자격이 있는 기술자(서비스 기사)에 의해 코드 교환을 하십시오.
- 반드시 지정된 서비스 센터에서 수리하시기 바랍니다.

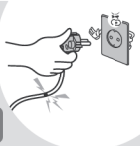

싱크대, 목욕탕 등 제품에 물이 들어갈 수 있는 곳에서는 사용하지 마십시오.

- 전기 누전 및 감전의 위험이 있습니다.
- 제품에 물이 들어갈 경우엔

고객상담실 (지역번호없이 1588-8899)

로 꼭 문의하십시오.



취사나 요리가 진행 중에 있을 때, 뚜껑을 열지 마십시오.

- 밥이 끓거나 뜸이 진행중일 때 뚜껑을 열면 증기에 의한 화상의 원인이 됩니다.
- 취사 후 뚜껑을 열 때 증기에 의한 화상의 위험이 있으므로 주의를 요합니다.



사용중 증기 배출구에는 손과 얼굴을 가까이 하지 마십시오.

- 화상의 우려가 있습니다.
- 취사중 나오는 증기는 매우 뜨거우므로 손이나 얼굴을 가까이 하지 마십시오.
- 특히 어린이의 접근을 막아 주십시오.



반드시 정격 15A 이상의 접지 단자가 있는 교류 220V 전용 콘센트에서만 사용해 주시고 한 콘센트에 여러 제품의 전원플러그를 동시에 꽂아 사용하지 마십시오.

- 여러 제품과 함께 사용하거나, 다른 기구에 사용하면 발열 및 발화, 감전의 원인이 됩니다. 수시로 콘센트 상태를 꼭 확인하십시오.
- 전원플러그에 이물질이나 물기가 묻어 있는 경우에는 잘 닦은 다음 사용하십시오.
- 연장코드도 15A 이상의 것을 사용하여 주십시오.

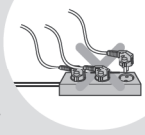

제품을 직사광선이 쬐는 곳, 가스레인지, 라이터, 전열기구 등의 가까이에서 사용하지 마십시오.

- 전기누전, 감전, 변형, 변색 및 화재의 원인이 됩니다.
- 전원코드를 열기구 가까이 두지 마십시오.
- 코드피복이 녹아 화재, 감전의 원인이 됩니다.
- 수시로 전원코드의 상태를 꼭 확인하십시오.



제품내에 살충제나 화학물질 등을 뿌리거나 투입하지 마십시오.

- 화재 발생의 우려가 있습니다.
- 제품내 바퀴벌레나 벌레 등이 들어갔을 경우는



먼지가 많은 곳이나 화학성 물질이 있는 곳에서는 사용하지 마십시오.

- 제품 근처에서 가연성 가스나 인화성 물질 등을 사용하지 마십시오.
- 폭발 및 화재의 원인이 됩니다.

알루미늄 호일 등 다른 금속 물체를 내솥 외부면에 놓은 채 사용하지 마십시오.

- 감전, 화재의 위험이 있습니다.

고객상담실 (지역번호없이 1588-8899)

로 문의하십시오.



## ! 경고

## ⊘ (금지)

변형된 내솥이나 전용 내솥이 아닌것은 사용하지 마십시오.

- 내솥이 가열되어 이상작동 및 화재의 원인이 됩니다.
- 내솥을 떨어뜨렸거나 변형된 경우에는

고객상담실 (지역번호없이 1588-8899)

로 문의하십시오.



〈전용 내솥〉

제품을 싱크대에 넣고 닦거나 제품 내부에 물을 넣지 마십시오.

- 전기 누전 및 감전, 화재의 원인이 됩니다.
- 제품에 물이 들어간 경우는 사용을 중지하고 전원플러그를 뽑은 다음

고객상담실 (지역번호없이 1588-8899)

로 문의하십시오.



내솥 없이 사용을 하지 마십시오.

- 감전 및 고장의 원인이 됩니다.
- 내솥이 없는 상태에서 쌀이나 물을 넣지 마십시오.
- 쌀이나 물이 들어갔을 경우에는 제품을 뒤집거나 흔들지 마시고

고객상담실 (지역번호없이 1588-8899)

로 문의하십시오.



제품을 분해하거나 개조하지 마십시오.

- 화재 및 감전의 원인이 됩니다.
- 서비스기사 이외의 사람이 분해하거나 수리하지 마십시오. 수리 및 고장 상담은

고객상담실 (지역번호없이 1588-8899)

로 문의하십시오.



증기배출구를 막거나 증기구에 행주나 장식용 덮개, 기타물건을 올린 채 사용하지 마십시오.

- 본체의 변형, 변색 및 고장의 원인이 됩니다.



증기구나 제품 내부에 금속막대기 등 이물질을 절대 넣지 마십시오. (특히, 어린이 주의)

- 감전 및 화재의 원인이 됩니다.



전원코드를 무리하게 구부리거나, 묶거나, 잡아당기지 마십시오.

- 감전이나 쇼트로 인해 화재의 원인이 될 수 있습니다. 수시로 전원코드 상태를 꼭 확인하십시오.



흙·배기구 또는 틈 사이에 비늘, 금속물 등 이물질이 들어가거나 막히지 않도록 하십시오.

- 감전 및 화재의 원인이 됩니다.

이 기기는 신체, 감각, 정신 능력이 결여되어 있거나 경험과 지식이 부족하여 감독이나 지시 없는 안전하게 기기를 사용할 수 없는 사람 (어린이 포함)이 사용하도록 만들어 지지 않았습니다.

- 어린이가 기기를 가지고 놀지 않도록 주의하세요.
- 감전, 화상 등 부상의 원인이 됩니다.



전원플러그에 묻은 이물질은 물기가 없는 천으로 깨끗이 제거하여 주십시오.

- 화재의 원인이 됩니다. 수시로 전원 플러그 상태를 꼭 확인하십시오.

전원플러그를 반복하여 뽑았다 꽂았다 하지 마십시오.

- 감전 및 화재의 원인이 있습니다.

전원코드를 임의로 연장하거나 연결하는 등 가공하여 사용하지 마십시오.

- 감전 및 화재의 원인이 됩니다.

제품 이동 시 전원코드를 이용하여 들어올리거나 잡아당겨서 이동하지 마십시오.

- 쇼트로 인한 화재의 원인이 될 수 있습니다.

플러그 및 전원 코드부를 동물이 물어 뜯거나 못과 같이 날카로운 금속 물체로부터 충격을 받지 않도록 주의하여 주십시오.

- 충격으로 인한 파손은 합선, 감전, 화재 등의 원인이 됩니다. 수시로 전원코드와 전원 플러그 상태를 꼭 확인하십시오.





## 안전상의 경고



경고



(지시)

쌀통 및 다용도 선반 등에  
제품을 놓고 사용하지 마십시오.

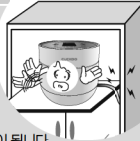

- 전원코드가 틈새에 눌려져 화재 및 감전의 원인이 됩니다.  
수시로 전원코드 상태를 꼭 확인하십시오.
- 취사 또는 요리중 증기가 배출될 때 쌀통 및 다용도 선반에 의해 제품의 손상, 화재, 감전의 원인이 됩니다.

온도감지기, 밥솥 내부 및 열판  
또는 내솥 바깥 부위의 이물질  
(밥알, 기타음식물 등)은  
반드시 제거 후 사용하십시오.



- 제품 사용 전 반드시 이물질 제거 상태 확인 후 사용하십시오.
- 온도감지를 정확히 못하게 되므로  
내솥이 가열되어 이상작동 및  
화재의 원인이 됩니다.

제품 사용시 반드시 분리형커버를  
부착한 후 사용 하십시오.



- 분리형커버 없이 사용시 감전, 화재  
증가누설 및 제품고장의 원인이 됩니다.

전원코드 위에 무거운 물건을 올려 놓거나 코드가 제품  
바닥에 눌리지 않도록 주의해 주십시오.

- 화재 및 감전의 원인이 됩니다.  
수시로 전원코드 상태를 꼭 확인하십시오.

뚜껑을 여닫을 때 손을 다치지  
않도록 주의 하십시오.



- 뚜껑을 열어 놓은 상태로 방치하지  
마십시오. 사고의 원인이 됩니다.

전원플러그를 콘센트에서 쫓거나 뺄때는 손의  
물기를 반드시 제거한 후 전원플러그를 잡고  
쫓거나 빼 주십시오.

- 젖은 손으로 전원플러그를 뽑으면 감전의 원인이 될 수 있습니다.
- 무리하게 당겨 뽑으면 전원코드에 이상이 발생되어 누전 및 감전이 될  
수 있습니다.



주의

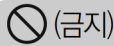

(금지)

전원플러그를 뽑을 때는  
전원코드를 잡지마시고 꼭  
전원플러그를 잡고 뽑아주십시오.



- 전원코드에 충격이 가면 감전 및 화재의  
원인이 될 수 있습니다.

취사가 끝난 뒤에는 반드시 본체에 고인  
물을 닦아 주십시오.

- 이상한 냄새 및 변색의 원인이 됩니다.
- 본체의 물반비에 고인 물을 닦아 주십시오.

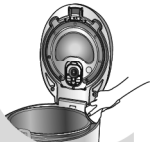

요리 후에는 반드시 청소해 주십시오

- 찌 요리 후 취사 및 보온을 하게되면  
밥에 냄새가 배어들 수도 있습니다.
- 옆쪽을 참조하여 깨끗이 닦아낸 후  
사용하십시오.



제품을 청소할때는 내솥과  
분리형커버는 중성세제로 씻은 후 잘  
건조 시키시고 본체는 물기 없는  
깨끗한 천으로 닦아서 말려 주십  
시오.



보온 중에는 반드시 뚜껑을 닫아 주십시오.

- 밥 냄새 또는 변색의 원인이 됩니다.

취사 직후, 제품 내부의 증기 및 고열로 인한  
화상의 우려가 있으므로 주의를 요합니다.

청소는 제품을 식힌 후에 하십시오.

- 고온부에 접촉되어 화상의 원인이 됩니다.

전원케이블터는 제품 플러그 끝  
까지 꽂아 주십시오.





# 안전상의 경고

## ! 주의

## ⊘ (금지)

제품 밑에 깔판, 방석, 전기장판 등을 놓고 사용하지 마십시오.

- 화재 및 변형의 원인이 됩니다.
- 수시로 제품 상태를 꼭 확인하십시오.



사용하지 않을 때는 전원플러그를 콘센트에서 뽑아 주십시오.

- 절연 성능 저하로 인해 감전, 누전, 화재의 원인이 될 수 있습니다.

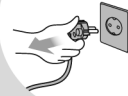

내술을 다른 용도로 사용하지나 불위에 올리지 마십시오.

- 내술의 변형 및 코팅이 벗겨져 제품에 이상이 발생할 수 있습니다.



사용 중이거나 사용직후는 내술 및 내부, 내술케이스, 열판 등은 뜨거우므로 만지지 마십시오.

- 고열에 의한 화상을 입을 수 있습니다.



경사진 곳이나 울퉁불퉁한 곳에서는 사용하지 마십시오.

- 화상 및 제품 고장의 원인이 됩니다.
- 전원코드가 손이나 발, 기타 물체가 걸려 제품이 떨어지지 않도록 주의하십시오.



내술 코팅이 벗겨질 수 있습니다.

- 제품을 장기간 사용할 경우 내술 코팅이 벗겨질 수 있습니다.
- 거친 수세미나 금속성 수세미로 내술을 씻을 경우 코팅이 벗겨질 수 있으니 반드시 주방용 중성세제와 스폰지로 씻어 주십시오.
- 날카로운 식기류(포크, 숟가락, 젓가락)를 내술에 넣은 채 씻을 경우 내술 코팅이 벗겨질 수 있습니다.



벽 및 가구 가까이에서 사용하지 마십시오. 증기 또는 열로 인해 벽 및 가구를 손상시키고, 변색 및 변형의 원인이 됩니다.

- 수납 캐비닛 등에서 사용할 때에는 안에 증기가 스며들지 않도록 해 주십시오.

뚜껑 위에 자성을 지닌 물체를 올려 놓거나 자성이 강한 물체 근처에서 사용하지 마십시오.

- 제품 고정 및 기능이 정상적으로 작동되지 않을 수 있습니다.



### 내술 세척용 권장 수세미(내측, 외측)

사용 가능	사용 불가
면 수세미, 스폰지 수세미, 극세사, 망사 수세미	철박, 녹색 수세미(연마제 재질), 철, 스텐 수세미, 기타 금속 재질 수세미

- 사용 불가능 수세미를 사용하실 경우 내술 코팅이 손상되어 벗겨질 수 있습니다.

취사, 보온, 지정된 메뉴 이외의 물끓임, 식혜, 미역국, 가래, 기름으로 튀기는 요리 등 다른 용도로 사용하지 마십시오.

- 고장 및 냄새의 원인이 됩니다.

제품에 심한 충격을 주거나 떨어뜨리지 마십시오.

- 제품고장 및 안전상의 문제가 발생할 수 있습니다.
- 제품에 무리하게 힘을 가하거나 떨어뜨리지 마십시오.



사용 중에 이상한 소리가 냄새 또는 연기가 나면 즉시 전원플러그를 뽑고

고객상담실 (지역번호없이 1588-8899)

로 문의해 주십시오.

최대 용량 이상으로 내용물을 넣고 사용하지 마십시오.

- 법률 넘침이나 취사 불량 등 고장의 원인이 됩니다.
- 죽은 지정된 용량 이상은 사용하지 마십시오.

교류 220V 이외에는 사용하지 마십시오.

- 감전, 화재의 원인이 될 수 있습니다.
- 제품이 정상적으로 작동을 하지 않습니다.
- 110V전원에서 승압용 트랜스를 220V로 승압해서 사용하지 마십시오. (한국전력에서 승압 공사를 의뢰하여 220V로 승압 후 사용하십시오.)

힘탕 이외의 식품에는 변질하기 쉬운 것(말뭉, 훈식, 크로켓, 그라탕 등)이 있으므로 가능하면 보온하지 마십시오.

주걱을 넣은 채 보온하지 마십시오.

- 밥냄새 또는 변색의 원인이 됩니다.



# 각 부분의 이름

## 본체

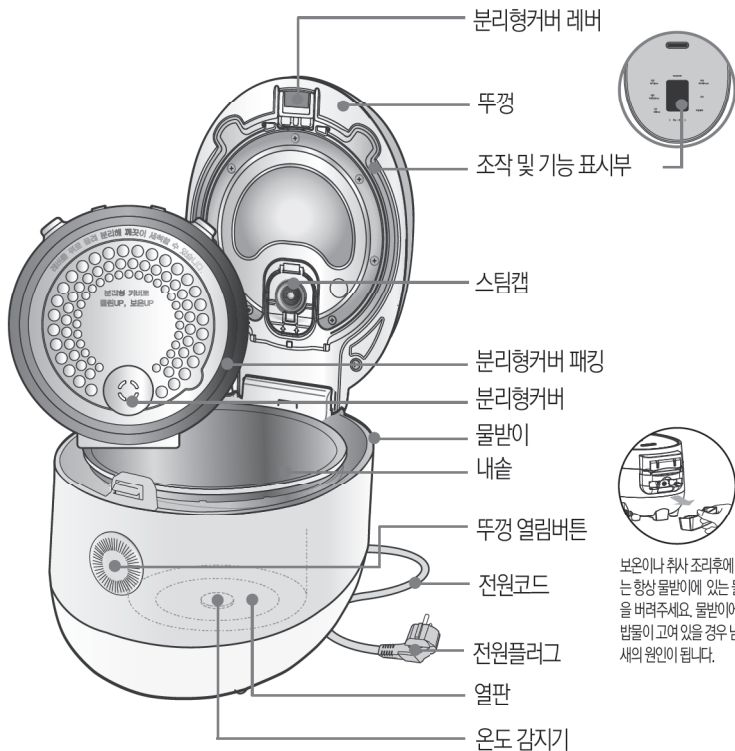

보온이나 취사 조리후에는 항상 물받이에 있는 물을 버려주세요. 물받이에 밥물이 고여 있을 경우 냄새의 원인이 됩니다.

## 부속품



사용설명서



주걱



계량컵

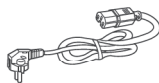

전원코드(분리형)

## 스팀캡 조립 방법



스팀캡 분해도

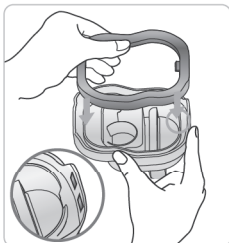

1. 그림과 같이 고무패킹을 홈부분에 맞춰서 결합한다.

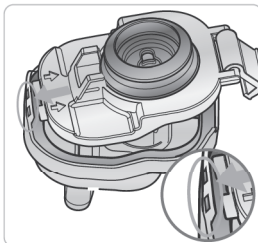

2. 스팀캡을 먼저 구멍에 맞춰 끼운 후 결합한다.

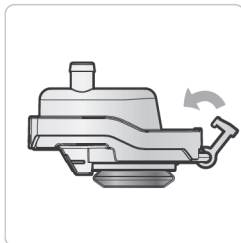





3. 스팀캡 클램프를 걸어준다. \*분리 방법은 조립 역순입니다.



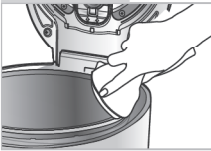

## 제품 손질 방법

- 청소를 잘하지 않으면 보온 중 냄새가 나는 원인이 됩니다. 특히 뚜껑부는 자주 청소해 주십시오.  
(전원플러그를 빼고 본체의 열이 식고 난 후 손질하십시오.)
- 본체 · 뚜껑은 물기를 제거한 행주로 닦아 주십시오. 벤젠, 신나 등은 사용하지 마십시오.
- 사용 중 분리형 커버, 내솔 뚜껑이나 내솔 내부에 발톱이 묻어 전분막이 생기는 수가 있으나, 위생상 아무런 영향이 없습니다.

내솔	뚜껑	분리 물고임부	본체내부
			
내솔의 바깥면이나 일면의 이물질 및 물기를 깨끗이 닦아 주십시오. 거친 수세미, 솔, 연마제 등은 코팅이 벗겨질 수 있으므로 주빙을 세제와 부드러운 천, 스폰지로 닦아 주십시오.	내솔의 분리형 커버에 빈물이 묻어 있는 경우, 분리형커버를 본체에서 탈거한 후 물기를 제거한 행주로 분리형커버와 뚜껑 내부를 닦아 주십시오. 뚜껑의 고정자리 부분은 금속으로 되어 있으므로 청소할 때 주의 하십시오. (※분리형커버가 변하지 않도록 주의해서 사용하고 청소 후 반드시 장착하여 사용하십시오.)	취사시 발생하는 발톱은 이곳에 고일수록 설게되어 있으므로 취사 완료 후 물기를 제거한 행주로 깨끗이 닦아 주십시오.	온도감지기에 이물질이 눌러 붙어 있는 경우는 금속편이 손상되지 않게 제거 하십시오. 열판에 이물질이나 물기를 부드러운 천으로 깨끗이 닦아 주십시오.
		※내솔 세척 시 유의사항 날카로운 식기류(요크, 손가락, 조각칼 등)를 내솔에 넣은 채 세척하지 마십시오. - 내솔 코팅이 손상 될 수 있습니다.	

## 스팀캡 장착 방법

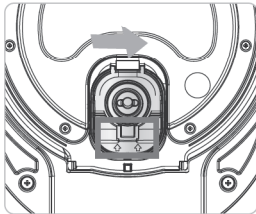

※ 오른쪽 사진과 같이 화살표 표기부 위치 돌기에 엄지와 검지로 잡고 정확 하십시오.

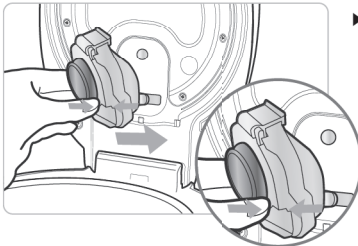

- ▶ 스팀캡 장착시 화살표 방향으로 고무패킹에 안착이 되도록 끝까지 밀어 장착 하십시오.  
※분리형커버를 장착하기 전 반드시 스팀 캡이 장착이 되어있는지 확인 하십시오.  
스팀 캡이 이장착이 되어 있지 않으면 분리형커버를 장착할 수 없게 만들어져 있습니다.

## 분리형커버 탈 · 부착방법

### 1 분리형커버 탈착 방법

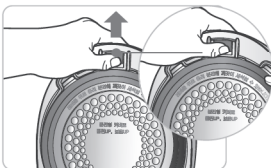

- ▶ 한손으로 분리형커버 손잡이를 잡습니다.
- ▶ 다른 한손으로 분리형커버 레버를 위로 살짝 밀어준 뒤, 가볍게 분리형커버를 당겨 주면 탈착이 됩니다.

※ 분리형커버의 패킹을 잡고 당기지 마십시오.  
※ 취사 조리중이거나 취사 조리직후 분리형 커버 가뜨거우므로 식은 후 탈착 해 주십시오.

### 2 분리형커버 부착 방법

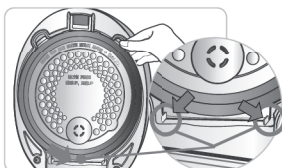

- ▶ 분리형커버의 아래 부분을 먼저 뚜껑의 안쪽 아래부분에 걸여줍니다.

※ 제품 및 소비자의 안전을 고려하여 분리형커버를 부착하지 않았을 경우에는 뚜껑이 닫히지 않도록 만들어져 있으므로 반드시 분리형커버를 부착하여 사용하십시오.

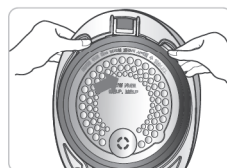

- ▶ 윗그림 상태에서 분리형커버 뒷부분을 손으로 살짝 밀어 넣어주면 부착이 완료됩니다.



## 제품 손질 방법

### 제품 내부 손질 방법

밥알이 달라붙는 것을 방지하기 위하여 내면에 불화탄소수지 코팅을 하였습니다.

- 반드시 부속품의 주걱을 사용해 주십시오.
- 금속성 스푼이나 식기류를 넣지 마십시오.
- 벤젠, 신나 등은 사용하지 마십시오.
- 조미료 사용시에는 곧바로 씻어 주십시오.
- 사용 중 얼룩이 생기는 수가 있으나 이는 위생상에는 아무런 영향이 없습니다.

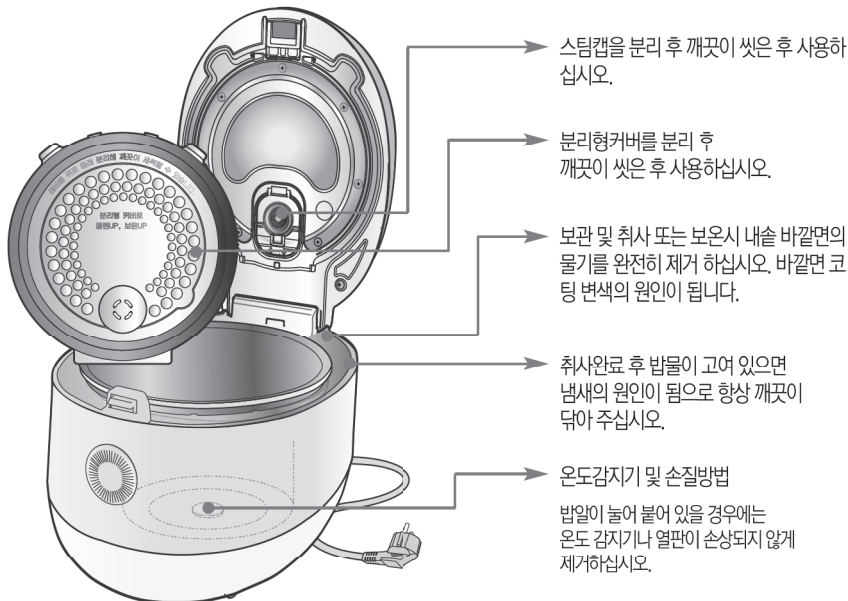

### 스팀캡 분리 · 결합 및 청소법

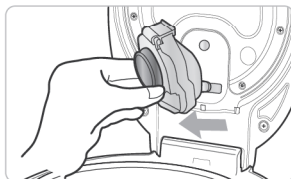

1. 먼저 분리형 커버를 분리 후 스팀캡을 사진과 같이 손가락으로 잡고 당겨서 분리 시키십시오.

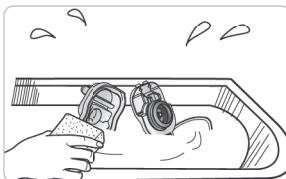

2. 스팀캡을 그릇과 같이 분해하신 후 미지근한 물에 담구어 부드러운 행주나 스푼지로 씻은 후, 물기를 제거해 주십시오.

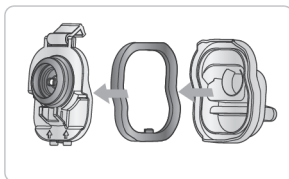

3. 분해 역순으로 조립해서 고무패킹에 안착될 때까지 끝까지 밀어 제품에 장착하십시오. (8쪽 참고)



# 기능조작부의 이름과 역할 / 기능 표시부의 이상점검 기능

## 기능조작부의 이름과 역할

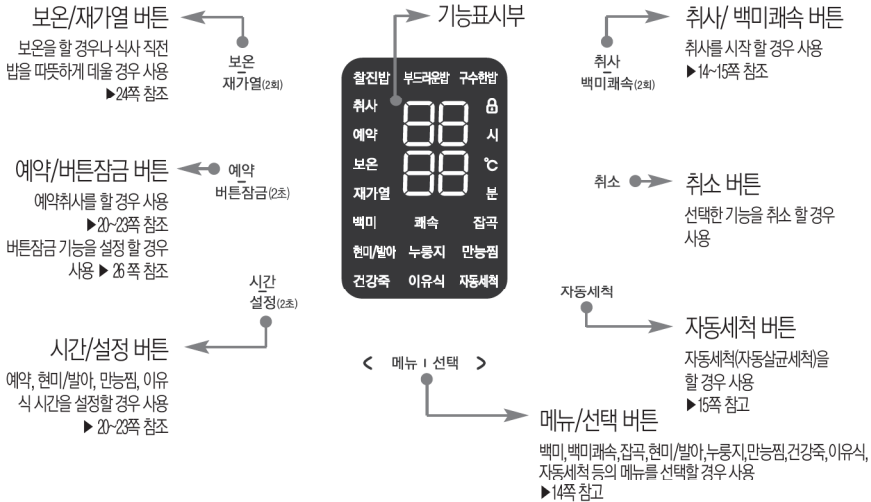

- ※ 전압플러그를 꽂고 아무 동작을 하지 않은 경우, 그림과 같이 화면상태가 나타날 때가 대기 상태입니다. (대기 상태 화면의 메뉴, 시간은 사용자의 설정에 따라 다릅니다.)
- ※ 기능 조작 시 취소 버튼을 누르면 대기 상태로 전환됩니다.
- ※ 버튼은 부저음이 날 때까지 확실히 눌러 주시고 본 명판의 디자인은 실물과 다를 수 있습니다.

(대기 상태 화면)



## 기능 표시부의 이상점검 기능

사용방법이 올바르지 않거나 제품에 이상이 생겼을 때 아래와 같은 표시가 나타나 경보를 하여 줍니다.



내수가 없을 때 나타납니다.



온도 감지기에 이상이 있을 때 나타납니다.  
(“>”-“<” 표시가 깜박거립니다.)  
→ 고객센터(1588-8899)로 문의하십시오.



제품에 이상이 생겨(히터단선, 열량부족 등) 정시간 밥이 완료되지 않을 때 나타납니다.  
전원을 차단 후 고객센터(1588-8899)로 문의하십시오.  
▶28쪽 참조



마이크 내부 메모리에 이상이 있을 때 나타납니다.  
고객상담실(1588-8899)로 문의하십시오.



마이크 내부 메모리에 이상이 있을 때 나타납니다.  
고객상담실(1588-8899)로 문의하십시오.



환경센서에 이상이 있을 때 나타납니다.  
고객상담실(1588-8899)로 문의하십시오.



터치버튼이 8초 이상 눌러지면 Eto 에러 표시됩니다.  
터치버튼에 손이나 애원동물, 물건 등이 없을때에도 Eto 에러가 발생하면, 고객센터(1588-8899)로 문의하십시오.



## 취사전 준비사항

### 1 내솥은 깨끗이 씻은 후 물기를 닦습니다.

- ▶ 내솥을 씻을 때는 부드러운 행주를 사용하여 주십시오.
- ▶ 강한 수세미를 사용하면 내솥 안쪽 표면이 벗겨지는 경우가 있습니다.



### 2 계량컵을 사용하여 쌀을 인분수 만큼 별도의 용기에 담습니다.

- ▶ 쌀을 계량컵의 뒷면 기준하여 평평하게 맞추어 주시면 1인분에 해당됩니다.  
(예 : 2인분일 경우 → 2컵, 4인분일 경우 → 4컵)



### 3 별도의 용기에 맑은 물이 나올 때까지 깨끗이 씻습니다.

### 4 깨끗이 씻은 쌀을 내솥에 옮겨 담습니다.

### 5 메뉴에 따라 물의 양을 조절합니다.

- ▶ 바닥이 평탄한곳에 내솥을 올려놓고 내솥에 표시된 눈금에 맞춰 물의 양을 조절합니다.  
(물의 양이 많은 경우 취사도중 증기배출구로 밥물이 넘치거나, 거품 오름이 발생할 수 있습니다.)
- ▶ 내솥에 표시된 눈금은 쌀과 물을 함께 부엌있을때의 물눈금을 표시합니다.
- ▶ 물높이 조절에 대하여
  - 백미, 백미쾌속, 누룽지 : '백미'물눈금 기준으로 물을 맞춥니다. 백미는 최대 6인분까지 취사 가능합니다.  
백미쾌속, 누룽지는 최대 4인분까지 취사 가능합니다.
  - 잡곡 : '잡곡'물눈금 기준으로 물을 맞춥니다. 잡곡은 최대 4인분까지 취사 가능합니다.
  - 현미발아 : '현미발아'물눈금 기준으로 물을 맞춥니다.  
현미발아는 최대 4인분까지 취사 가능합니다.
  - 된죽 : '된죽'물눈금 기준으로 맞춥니다. 된죽은 최대 1.5컵까지 취사 가능합니다.
  - 묽은죽 : '묽은죽'물눈금 기준으로 맞춥니다. 묽은죽은 최대 1컵까지 취사 가능합니다.

※ 콩, 팥과 같은 딱딱한 곡류는 불리거나 삶아서 잡곡 메뉴로 취사 하십시오.  
잡곡의 종류에 따라 설익을 수도 있습니다.  
※ 검은콩의 경우 12시간 이상 불려서 취사 하십시오. (15P 참조)

### ● 6인분(1.08L)제품

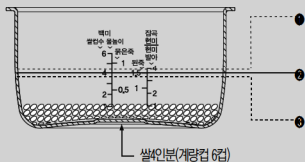

- 1 묵은쌀로 밥을 지을때나 진밥을 원할때 : 물을 규정량보다 많이 부어 주십시오.
- 2 쌀 4인분의 경우 (계량컵 4컵) 내솥의 '백미' 눈금 4에 물을 맞춥니다.
- 3 쌀을 충분히 불렸을 때 또는 된밥을 원할 때 : 물을 규정량보다 적게 부어 주십시오.
- 4 밥이 설이거나 고들한 경우 : 쌀의 품종 차이 또는 함수율(묵은쌀차이)로 발생 합니다. 이 경우는 기존 취사 물량 대비 1~10% 물량을 늘려서 취사해 주십시오.



### 6 내솥을 본체에 넣고 뚜껑을 닫아 주십시오.

- ▶ 내솥을 넣을 때 본체에 완전히 들어가도록 주의하여 넣습니다.
- ▶ 내솥의 바닥면에 쌀 등의 이물질이 붙어 있으면 취사가 잘 되지 않거나 고장의 우려가 있습니다.

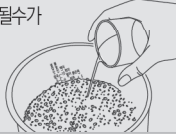

## 밥솥으로 맛있는 밥 짓기

맛있는 밥을 드시려면 다음 사항을 꼭 알아두십시오.

<p>쌀은 계량컵으로 물은 내솥노름 으로 정확히!</p>	<ul style="list-style-type: none"> <li>• 쌀은 반드시 계량컵을 사용하여 정확히 계량합니다. (시중에 유통되고 있는 쌀통은 제품에 따라 쌀의 양이 다소 차이가 날 수도 있습니다.)</li> <li>• 물의 양은 내솥을 평평한 곳에 놓고 내솥의 물(水) 높이에 맞춥니다.</li> </ul>	<p>쌀의 양과 물의 양이 맞지 않으면 밥이 퍼석하거나 설익거나 질게 될 수가 있습니다.</p> 
<p>쌀은 보관 방법이 중요!</p>	<ul style="list-style-type: none"> <li>• 쌀은 가급적이면 소량으로 구입하여 통풍이 잘되고 직사광선이 없는 서늘한 곳에 쌀의 수분이 잘 증발되지 않도록 보관합니다.</li> <li>• 쌀이 개봉한지 오래되어 말라 있는 경우는 물을 반눈금 정도 더 넣고 취사를 하면 좋습니다.</li> </ul>	<p>쌀이 많이 말라 있는 경우는 계량을 정확히 하더라도 밥이 퍼석할 수가 있습니다.</p>
<p>예약 취사 시간은 짧을수록 좋습니다!</p>	<ul style="list-style-type: none"> <li>• 쌀이 많이 말라 있는 경우는 가급적 예약취사를 피하시고 물을 반눈금 정도 더 넣고 취사합니다.</li> </ul>	<p>10시간 이상 예약취사하거나 말라 있는 쌀을 예약취사할 경우는 밥이 퍼석하거나 설익을 수가 있으며 심한 경우는 증압이 될 수도 있습니다.</p>
<p>보온시간은 짧을 수록 좋습니다!</p>	<ul style="list-style-type: none"> <li>• 보온은 12시간 이내로 하는 것이 좋습니다.</li> </ul> 	<p>장시간 보온을 하게 되면 밥색깔이 변하거나 밥에서 냄새가 날 수도 있습니다.</p>
<p>제품은 깨끗하게</p>	<ul style="list-style-type: none"> <li>• 청소를 자주 하십시오. 특히, 뚜껑부에 이물질이 묻어 있지 않도록 자주 닦아주십시오.</li> </ul>	<p>청소를 자주 하지 않으면 세균이 번식하여 보온시 밥에서 냄새가 날 수 있습니다.</p>



# 취사는 이렇게 하십시오

1 메뉴/선택 버튼을 눌러 원하시는 메뉴를 선택하세요.

- 메뉴/선택 버튼을 누를 때 마다 백미→백미래속→잡곡→현미/쌀아→누룽지→만능찜→건강죽→이유식→자동세척→백미 순으로 반복선택됩니다.
- 백미, 잡곡, 현미/쌀아는 한번 취사가 완료되고 나면 메뉴가 기억되므로 동일 메뉴를 연속 사용할 경우는 메뉴 선택을 하지 않아도 됩니다.

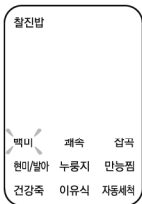

예) 백미 찰진밥을 선택할 경우

2 취사/백미래속 버튼을 눌러 취사를 시작합니다.



예) 백미 찰진밥을 취사 할 경우

- 백미나 잡곡을 선택한 상태에서 시간/버튼을 누르면 맞춤밥맛 설정이 가능합니다.
- ▶17쪽 참조

3 뜬들이기 (예 : 백미)

- 뜬 진행부더는 표시부에 남은 취사시간을 표시합니다. 메뉴에 따라 남은 시간은 차이가 있습니다.



4 취사완료

- 취사가 끝날 때 완료음을 울리며 보온 기능을 시작합니다.
- 취사가 끝나면 즉시 밥을 골고루 잘 섞어 주십시오. 섞지 않고 그냥 두면 밥이 굳고 변색되어 냄새가 발생합니다.
- 취사 중에는 취소 버튼을 누르지 마십시오. 취사가 취소됩니다.

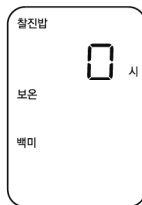

		메뉴별 취사시간									
구분	메뉴	백미	백미래속	잡곡	현미/쌀아	누룽지	건강죽(된죽)	건강죽(물은죽)	이유식	만능찜	자동세척
취사량		1인분~ 6인분	1인분~ 4인분	1인분~ 4인분	1인분~ 4인분	2인분~ 4인분	1cup~ 1.5cup	0.5cup~ 1cup	22쪽을 참조하여 주십시오.	21쪽을 참조하여 주십시오.	백미 물눈금 2까지
취사 시간		약 30분~ 약 40분	약 20분~ 약 37분	약 20분~ 약 35분	약 50분~ 약 80분	약 40분~ 약 60분	약 67분~ 약 70분	약 65분~ 약 80분			약 24분

- ▶이유식, 만능찜 등의 요리 후 취사하게 되면 냄새가 배어 들 수도 있습니다.  
(9쪽을 참조하여 분리형 커버 및 뚜껑부위를 깨끗하게 닦아낸 후 사용하여 주십시오.)
- ▶메뉴별 취사시간은 제품 사용시의 전압, 물량, 수온 등에 따라 차이가 날 수 있습니다.



## 취사는 이렇게 하십시오

### 취사메뉴 사용법

백미	백미를 취사 할 때 사용합니다.	잡곡	백미에 현미나, 잡곡을 섞어서 취사 할 경우 사용합니다.
현미/발아	현미나 현미발아 밥을 드시고자 할 때 사용합니다.	누룽지	취사 할 때 누룽지를 만들어 줍니다.
만능찜	찜시간을 설정해서 여러가지 요리를 할 때 사용합니다.	건강죽	여러가지 죽요리를 할 때 사용합니다.
자동세척	취사, 보온 또는 요리 후 배어든 냄새를 세척할 때 사용합니다.		
백미쾌속	<ul style="list-style-type: none"> <li>• "백미"메뉴를 선택한 후 취사/백미쾌속 버튼을 두번 누르거나 "백미쾌속"메뉴를 선택하면 백미쾌속 취사로 동작하여 밥짓는 시간이 단축됩니다. (백미 2인분 기준 약 26~28분 정도 걸림)</li> <li>• 취사 전 쌀을 20분 정도 불린 다음 백미쾌속으로 취사하시면 밥맛이 더욱 좋아집니다.</li> <li>• 백미쾌속 취사는 예약이 되지 않습니다.</li> </ul>		

\*백미쾌속 및 저인분 취사 후에는 물받이에 있는 물이 많을 수 있으므로 취사 후 물을 버려 주십시오.

### 멜라노이징(미세 밥 눌음) 현상

이 밥솥은 밥의 밑면에 얇은 누런 빛깔이 나타나는데, 이는 밥이 잔여수분을 밥 내부로 흡수시켜 밥 특유의 구수한 향기와 맛을 내는 멜라노이징 현상을 일으켜 맛있는 밥이 되도록 설계되어 있기 때문입니다. 특히 "예약취사"와 같이 쌀알이 오랜시간 침전되면 내솥 바닥에 미세 전분이 가라앉아 "일반 취사"보다 멜라노이징(미세 밥 눌음)현상이 심하게 나타날 수도 있습니다.

### 자동세척은 이렇게 하십시오.

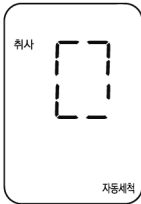

내솥에 물을 백미 물눈금 2까지 붓고 뚜껑을 덮어 주십시오.

방법1. 메뉴/선택 버튼으로 "자동세척"메뉴를 선택한 후 취사/백미쾌속 버튼을 눌러 주십시오.

방법2. 대기상태에서 자동세척 버튼을 눌러 선택한 후 취사/백미쾌속 버튼을 눌러 주십시오.



## 누룽지는 이렇게 하십시오

### 누룽지 만드는 방법

1. 메뉴/선택 버튼으로 "누룽지"메뉴를 선택합니다.
2. 취사/백미쾌속 버튼을 눌러 취사를 시작합니다.
3. 누룽지가 완료되면 뚜껑을 열고 밥을 덜어내 드시고 바닥의 누룽지는 기호에 따라 드시면 됩니다.
  - ▶ 누룽지 취사는 최대 4인분까지만 가능합니다.
  - ▶ 누룽지 취사시 물량은 "백미"물نون금 기준으로 맞추시면 됩니다.
  - ▶ 쌀을 너무 깨끗이 씻지 말고(물이 불투명할 정도)취사하십시오.
  - ▶ 누룽지를 강하게(늘게)하고 싶은 경우, 물량을 맞춘 내솥을 제품에 넣고 뚜껑을 닫아 쌀을 30분 정도 물에 불린 후 취사하십시오.

### 누룽지 눅음 강화 기능의 설정 방법

"누룽지" 메뉴 취사 시 바닥의 밥 눅음 정도를 조절할 수 있는 기능으로 기호에 따라 설정해 주십시오.

- ▶ 누룽지 눅음 강화 기능 설정 방법 (누룽지 취사시 눅음량의 증가를 원하시는 경우)



1. 대기상태에서 시간/설정 버튼을 2초 이상 눌러 "보온온도" 설정모드로 진입 후 시간/설정 버튼을 3회 누르면 "누룽지 눅음강화" 설정모드로 진입합니다.
2. "누룽지 눅음강화" 설정모드로 들어왔을 때, 위의 화면이 표시 됩니다.
3. 메뉴/선택 버튼으로 원하시는 모드를 선택한 후 보온/재가열이나 취사/백미쾌속 버튼을 눌러 주십시오.
4. "누룽지 눅음강화" 설정모드 진입 후 아무런 버튼 입력 없이 7초가 지나거나, 취소 버튼을 누르면 기능이 설정되지 않고 취소되며 대기모드로 돌아옵니다.

- ▶ 누룽지 눅음강화 기능 해제 방법 (누룽지 일반 취사를 원하시는 경우)

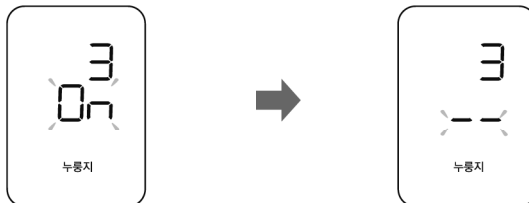

1. 대기상태에서 시간/설정 버튼을 2초 이상 눌러 "보온온도" 설정모드로 진입 후 시간/설정 버튼을 3회 누르면 "누룽지 눅음강화" 설정모드로 진입합니다.
2. "누룽지 눅음강화" 설정모드로 들어왔을 때, 위의 화면이 표시 됩니다.
3. 메뉴/선택 버튼으로 원하시는 모드를 선택한 후 보온/재가열이나 취사/백미쾌속 버튼을 눌러 주십시오.
4. "누룽지 눅음강화" 설정모드 진입 후 아무런 버튼 입력 없이 7초가 지나거나, 취소 버튼을 누르면 기능이 설정되지 않고 취소되며 대기모드로 돌아옵니다.

▶ 본 기능은 제품 출하시 눅음강화 해제 상태로 되어 있으니 필요에 따라 설정해 주십시오.





# 맞춤취사/맞춤밥맛 기능은 이렇게 하십시오.

## 쿠쿠 맞춤취사 기능(취사온도 조절기능)

취사시 가열원 온도를 단계별로 조절(온도의 높고, 낮음)하여 취사할 수 있는 기능으로 기존 취사시 고정되어 있던 온도단계를 소비자가 직접 조절할 수 있으므로 소비자가 원하는 기호에 맞게 취사할 수 있습니다.

초기값은 0 단계로 설정되어 있으며 경우에 따라 단계별 조절을 해주십시오.

- 높은단계 : 잡곡류 및 묵은쌀로 취사하실 경우나 차진밥을 좋아하실 경우에 설정해 주십시오.

- 낮은단계 : 햅쌀로 취사하실 경우나 차진밥을 싫어하실 경우에 설정해 주십시오.

## 쿠쿠 맞춤취사 사용방법

- 1 대기상태에서 시간/설정 버튼을 2초 이상 눌러 "보온온도" 설정모드로 진입 후 시간/설정 버튼을 2회 누르면 "맞춤취사" 설정모드로 진입합니다.
- 2 "맞춤취사" 설정모드로 들어왔을 때 아래의 화면이 표시 됩니다.
- 3 메뉴/선택 버튼으로 원하시는 단계를 선택한 후 보온/재가열이나 취사/백미쾌속 버튼을 눌러 주십시오.  
▶ 메뉴/선택 버튼을 누르면 0→1→2→3→3→2→1→0 순으로 반복선택됩니다.
- 4 "맞춤취사" 설정모드 진입 후 아무런 버튼 입력 없이 7초가 지나거나, 취소 버튼을 누르면 기능이 설정되지 않고 취소되며 대기모드로 돌아옵니다.

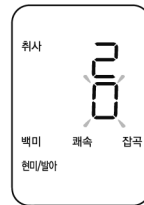

〈"맞춤취사" 설정모드 진입 시〉

본 기능은 제품 출하시 맞춤취사 0단계 상태로 되어 있으니 필요에 따라 설정해 주십시오.

▶ 맞춤취사로 조절기능 메뉴 : 백미, 백미쾌속, 잡곡, 현미/발아

## 쿠쿠 맞춤밥맛 사용방법

백미, 잡곡메뉴를 소비자가 원하는 밥맛으로 취사 할 수 있는 기능입니다.

- 1 대기상태에서 백미나, 잡곡을 선택한 상태에서 시간/설정 버튼을 누르면 "맞춤밥맛" 설정모드로 진입합니다.
- 2 "맞춤밥맛" 설정모드 진입 후 시간/설정 버튼을 누르면 찰진밥 → 부드러운밥 → 구수한밥 → 찰진밥 순으로 반복선택됩니다.
- 3 원하시는 밥맛을 선택한 후 취사/백미쾌속 버튼을 누르면 설정이 저장되고, 취사가 시작됩니다.  
▶ 맞춤밥맛 선택 후 보온/재가열 버튼을 누르면 설정이 저장되고 보온이 시작됩니다.

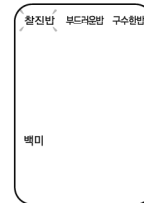

〈"맞춤밥맛" 설정모드 진입 시〉



# 현미/발아는 이렇게 하십시오.

## 발아현미란

현미는 백미에 비교 영양가가 높은 식품이지만 먹었을 때 가칠고 딱딱하며, 소화하기 힘들다는 단점이 있으나 아주 조금만 발아시켜도 잠자고 있던 효소가 활성화되어 영양성분이 보다 풍부하게 되고 소화 흡수가 훨씬 수월한 형태로 변화됩니다.

## 현미구입방법

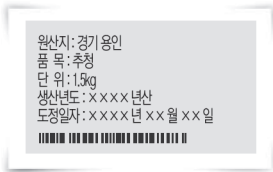

- 먼저 생산일자와 도정일자를 확인 하십시오.
  - 수확한지 1년 이내 그리고 도정일자로부더 3개월 이내의 현미를 사용하십시오. (현미의 경우 수확년도와 도정날짜가 표시되어 있습니다.)
- 눈으로 현미를 직접 확인하십시오.
  - 시중에서 판매하는 현미의 대부분은 내부를 볼 수 있도록 되어 있습니다.
    - 씨눈이 살아 있는지 먼저 확인하십시오.
    - 쌀 표면이 밝은 황색을 띠고 표면에 윤기가 흐르면 좋은 현미이고 표면이 하얗게 일어나거나 색이 검은 기운을 띄면 발아에 적합하지 않은 현미입니다.
    - 조각나거나 덜 여문 현미는 피하시고 쪽정자가 없는 현미를 고르세요. 쪽정자는 발아 중 색이 변색을 유발하고 푸르스름한 색을 띠는 덜 여문 현미는 발아가 되지 않습니다.

## 발아현미의 특징

발아현미는 영양가 높은 현미를 발아시켜 영양소를 더욱 증가시키고 현미의 단점인 거친 밥맛이 개선된 소화가 잘되는 훌륭한 영양원입니다.

- ▶ 현미보다 부드러운 밥맛을 즐기실 수 있습니다.
- ▶ 소화가 잘되고 영양소가 풍부합니다 - 발아과정에서 당화호르몬이 분비되어 소화흡수가 잘됩니다.
- ▶ 어린이나 수험생의 영양 건강식으로 좋습니다 - 식이섬유가 풍부합니다.
- ▶ 발아현미에는 GABA(감마아미노낙산)가 다량 함유되어 있습니다. GABA는 긴장과 신장의 신진대사를 촉진하며 중성지방 증가 억제 작용, 혈압상승 방지효과, 뇌세포 대사 촉진 등 우리몸에 좋은 효과가 있음이 의학적으로 확인되었습니다.

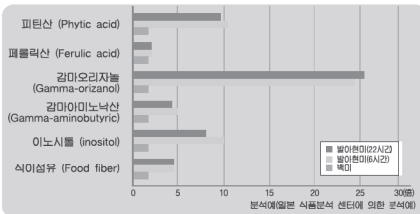

발아현미(6시간)와 백미의 영양 비교  
발아현미는 백미에 비해 높은 영양소를 가집니다.

- ▶ 피틴산 10.3배
- ▶ 페룰릭산 1.4배
- ▶ 감마오리지놀 23.9배
- ▶ 감마아미노낙산 5배
- ▶ 이노시톨 10배
- ▶ 식이섬유 4.3배



# 현미/발아는 이렇게 하십시오.

## 현미/발아 메뉴의 조작방법

1 발아를 더욱 촉진 시키기 위해 현미를 미리 16시간 이내로 침수하여 예비발아를 해주세요.

### 예비발아방법

- ▶ 일반적으로 가정에서 사용하시는 용기에 씻은 현미를 넣은 뒤, 최대한 물을 충분히 넣고 침수시킨 후 예비발아하여 주십시오.
- ▶ 예비발아는 16시간 이내로 하여 주시고 현미/발아 메뉴 사용 전에는 반드시 흐르는 물에 세척하신 후 사용하여 주십시오. 지나치게 세게 문질러 세척하면 쌀눈(배아)이 떨어져 발아되지 않을 수 있습니다.
- ▶ 예비발아하실 때 침수시간에 따라 특유의 냄새가 날 수 있습니다.
- ▶ 기온이 높은 여름이나 보관온도 등에 따라 예비발아시에는 냄새가 날 수 있으니 가끔적 예비발아 시간을 줄여 주시고 더 주의해서 깨끗이 잘 씻어 주십시오.

2 메뉴/선택 버튼을 눌러 현미/발아를 선택합니다.

- ▶ 현미/발아 메뉴가 선택되었을 때는 표시부에 "0시"가 표시됩니다.

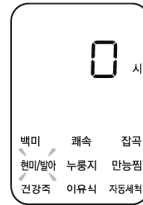

(현미/발아 선택 시)

3 시간/설정 버튼을 눌러 시간을 설정합니다.

- ▶ 현미/발아 메뉴를 선택한 상태에서 시간/설정 버튼을 누르면 발아시간이 0시 → 2시 → 4시 → 6시 → 0시 순으로 반복선택됩니다.

4 취사/백미/배속 버튼을 누릅니다.

- ▶ 취사/백미/배속 버튼을 누르면 설정된 시간만큼 현미/발아를 시작하고, 발아 완료 후 즉시 취사가 시작됩니다.
- ▶ 현미/발아 중에는 "취사" 표시가 나타나며 남은 시간이 표시됩니다.

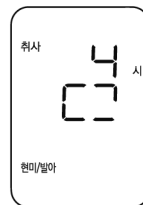



## 현미/발아는 이렇게 하십시오.

### 현미/발아 예약은 이렇게 하십시오

1. 메뉴/선택버튼을 눌러 현미/발아를 선택합니다.
2. 시간/설정 버튼으로 발아시간을 0시간으로 설정 후 예약 버튼을 누릅니다.  
(발아 시간 2시, 4시, 6시 설정 시 예약이 되지않습니다.)
3. 시간/설정 버튼으로 예약 시간을 설정합니다.
4. 예약 또는 취사/백미패속 버튼을 누릅니다.  
▶ 예약 시간 설정 후 아무런 버튼입력 없이 7초가 지나면 예약취사가 시작됩니다.

### 현미/발아 취사시 유의사항

- ❶ 발아된 쌀의 크기를 키우지 않고 좀 더 빨리 드시고 싶으면 예비발아를 하지 않고 현미발아를 선택하여 원하는 발아시간을 설정하신 후 취사/백미패속 버튼을 눌러 취사하십시오. (쌀의 크기에 따른 영양분의 차이는 크지 않습니다.)
- ❷ 기온이 높을 때 오랜시간 발아시키면 냄새가 날 경우가 있습니다. 그 경우에는 발아 설정시간을 단축하여 짧게 설정하여 주십시오.
- ❸ 현미/발아 메뉴로 취사하실 경우에는 최대 4인분 이하로 하여 주십시오.
- ❹ 물은 수도물을 사용하셔도 무방하나 생수를 이용하시면 더욱 좋습니다. 단, 뜨거운 물, 끓인 물은 식힌 경우라 하더라도 발아가 되지 않을 수 있으니 사용을 피해주십시오.
- ❺ 현미의 발아율이나 쌀의 길이 등의 발아상태는 현미의 종자와 보관상태, 보관기간에 따라 차이가 있을 수 있습니다.  
- 발아현미는 현미를 싹틔운 것으로, 현미의 종자에 따라 발아율 및 발아된 후의 쌀의 길이에 차이가 있을 수 있습니다.  
발아시킬 현미는 반드시 수확 후 1년 미만의 것을 사용해 주시고, 도정 후 보관기간이 기급적 짧은 것을 이용해 주십시오.
- ❻ 현미의 종류에 따라 멜라노이징 또는 밥상태의 차이가 나타날 수 있습니다.  
기호에 맞게 물량을 가감하거나 맞춤취사 기능을 이용해 주십시오. (17쪽 참조)
- ❼ 사용환경이나 쌀 상태에 따라서 싹이 보이지 않을 수 있습니다.



# 만능찜은 이렇게 하십시오.

## 만능찜 사용 및 예약 방법

- 1 메뉴/선택 버튼으로 만능찜을 선택합니다.  
▶ 만능찜 메뉴가 선택 되었을때는 표시부에 20분이 표시됩니다.

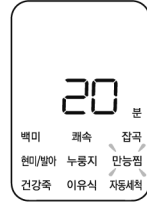

※ 초기 설정시 20분

- 2 시간/설정 버튼을 눌러 요리 시간을 설정합니다.  
▶ 기본값은 20분이고, 10분~1시간30분까지 설정 가능 합니다.  
(5분 단위로 증가 또는 감소 합니다.)

- 3 취사/백미/쾌속 버튼을 누릅니다.  
▶ 만능찜 취사가 시작되면 취사 표시가 나타나며, 남은 시간이 표시됩니다.



- 4 만능찜 예약은 이렇게 하십시오.

1. 만능찜을 선택한 후 시간/설정 버튼을 눌러 원하시는 요리 시간을 선택합니다.

2. 예약버튼을 누릅니다.

3. 시간/설정 버튼을 눌러 예약 시간을 선택합니다.  
▶ 만능찜 1시간 이상 설정시 예약시간은 2시간부터 설정가능 합니다.

4. 예약 또는 취사/백미/쾌속 버튼을 누릅니다.  
▶ 예약 시간 설정 후 아무런 버튼입력 없이 7초가 지나면 예약취사가 시작됩니다.

## 만능찜 요리방법

요리종류	메뉴선택	준비할 재료	이렇게 만드세요
만 두 찜	만능찜	만두 : 15개 물 : 3/4컵(135ml)	1. 재료를 준비해 주십시오. 2. 내솥에 물 3/4-1/2컵을 넣고 찜판을 올려 놓아주십시오. 3. 그 위에 준비한 재료를 올려 놓아 주십시오. 4. 뚜껑을 닫고메뉴/선택 버튼을 눌러 만능찜을 선택한 후 찜시간을 만두찜은 30분, 고구마찜, 감자찜은 50분을 설정한 뒤 취사/백미/쾌속 버튼을 눌러 주십시오.
고구마찜		고구마 : 3개 (150g이하) 물 : 1+1/2컵(270ml)	
감 자 찜		감자 : 3개 (200g이하) 물 : 1+1/2컵(270ml)	



# 이유식은 이렇게 하십시오

## 이유식 사용 및 예약방법

1 메뉴/선택 버튼으로 이유식 메뉴를 선택합니다.

▶ 이유식 메뉴가 선택 되었을 때는 표시부에 10분이 표시됩니다.

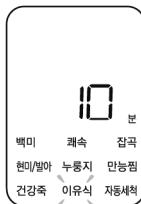

2 시간/설정 버튼으로 요리 시간을 선택합니다.

1. 이유식 메뉴를 선택한 상태에서 시간/설정 버튼을 누르면 5분씩 증가합니다.

2. 이유식 시간은 10분~50분까지 설정가능합니다.

3 취사/백미/쌀 버튼 누르면 이유식 메뉴가 시작됩니다.

▶ 이유식 취사가 시작되면 취사 중 표시가 나타나며 남은 시간이 표시됩니다.



4 이유식 예약은 이렇게 하십시오.

1. 이유식을 선택한 후 시간/설정 버튼을 눌러 원하시는 요리 시간을 선택합니다.

2. 예약버튼을 누릅니다.

3. 시간/설정 버튼을 눌러 예약 시간을 선택합니다.

4. 예약 또는 취사/백미/쌀 버튼을 누릅니다.  
▶ 예약 시간 설정 후 아무런 버튼입력 없이 7초가 지나면 예약취사가 시작됩니다.

## 이유식 요리방법

요리종류	메뉴선택	준비할 재료	이렇게 만드세요
고 구 마 사 과 죽	이유식	고구마 : 70g 사과 : 70g 물 : 1컵(180ml) 꿀 : 약간	1. 사과와 고구마는 껍질을 벗기고 얇게 썰어 주십시오. 2. 내솥에 1.과 물을 넣어 주십시오. 3. 뚜껑을 닫고 메뉴/선택 버튼을 눌러 이유식을 선택한 후 이유식 시간을 45분으로 설정한 뒤 취사/백미/쌀 버튼을 눌러 주십시오. 4. 요리가 완료되면 나무주걱으로 곱게 으깨어 꿀을 조금 넣어 섞어 주십시오.
참 치 야 채 무 른 밥	이유식	밥 : 50g 참치살(캔) : 30g 피망 : 10g 당근 : 10g 물 : 1/2컵(90ml) 버터, 김가루 : 약간씩	1. 참치살은 기름을 빼고 젓가락으로 잘게 찢어 준비해 주십시오. 2. 피망과 당근은 잘게 다져 주십시오. 3. 그릇에 밥과 참치살, 피망과 당근을 섞어서 준비해 주십시오. 4. 내솥 바닥에 버터를 바른 후 3.의 재료를 넣고 물을 부어 주십시오. 5. 뚜껑을 닫고 메뉴/선택 버튼을 눌러 이유식을 선택한 후 이유식 시간을 15분으로 설정한 뒤 취사/백미/쌀 버튼을 눌러 주십시오. 6. 요리가 완료되면 주걱으로 잘 섞어 주십시오.



# 예약 취사는 이렇게 하십시오

## 예약 취사하는 방법

- 1 예약 버튼을 누릅니다.
- 2 메뉴/선택 버튼으로 원하는 메뉴를 선택합니다.
  - ▶ 선택 가능 메뉴: 백미, 잡곡, 누룽지, 건강죽, 자동세척
  - ▶ 현미발아, 만능찜, 이유식 예약취사는 20~22쪽 참조.
- 3 시간/설정 버튼으로 예약 시간을 선택합니다.
  - ▶ 시간/설정 버튼을 누르면 예약시간이 10분씩 증가됩니다.
  - ▶ 예약 시간은 1시~12시50분까지 설정가능합니다.

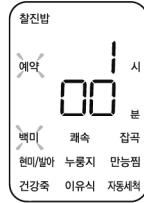

- 4 취사/백미/쾌속 버튼을 누릅니다.
  - ▶ 예약 시간 설정 후 아무런 버튼입력 없이 7초가 지나면 예약취사가 시작됩니다.
  - ▶ 예약 취사 설정이 완료되면 "예약", "취사" 글자가 3회 깜빡인 후 점등됩니다.
  - ▶ 설정한 예약시간 뒤에 취사가 완료됩니다.  
(취사량 및 사용 조건에 따라 완료시간이 다소 차이가 날 수도 있습니다)



## 예약 취사시 유의사항

- 1 예약 취사를 할 경우
  - ▶ 쌀이 개봉된 지 오래되어 매우 말라버린 경우에는 증압이 되는 수도 있습니다.
  - ▶ 예약취사 설정시간 또는 주변 환경조건에 따라서 밥이 되거나 질어질 수 있으므로 내솥표시의 물(나)높이 기준에서 가간하여 물량을 조절해 주십시오.
  - ▶ 예약설정시간에 따라서 멜라노이징 현상이 나타날 수 있습니다.
- 2 예약 시간 변경
  - ▶ 예약 시간을 변경할 경우는 취소 버튼을 눌러 취소시킨 후 다시 시작하십시오.
- 3 예약 설정 가능 시간을 벗어난 경우
  - ▶ 설정 시간이 예약 설정 가능 시간보다 짧았을 경우 즉시 취사를 시작합니다.



## 밥을 맛있게 보온하려면

### 식사하실 때

- ▶ 보온 중 식사를 하실 때 따끈따끈한 밥을 원하시면, 보온/재가열 버튼을 누르면 보온/재가열이 시작되고 9분 후 밥을 드시면 금방 지은 밥처럼 따끈따끈한 밥을 드실 수 있습니다.



- ▶ 재가열 기능을 너무 자주 사용하면 밥이 변색되거나 마르는 경우가 있습니다. 1일 1~2회만 사용하세요.
- ▶ 별도의 전열기구나 가스불로 밥을 지은 경우는 밥을 밥솥에 담은 후 보온/재가열 버튼을 1회 눌러 보온을 합니다. 이때, 표시부에는 "0시" 가 표시됩니다.  
(이와 같이 차가운 밥솥에 뜨거운 밥을 옮겨 담아 보온할 경우 냄새가 변색이 있을 수 있습니다.)
- ▶ 보온 24시간 경과 이후부터 보온 경과시간을 깜빡이게 표시하여 보온이 정시간 경과 되었음을 알립니다.
- ▶ 보온중 뚜껑을 2분이상 열고 있으면 뚜껑열림 알림음이 발생합니다.

### 보온할 때 주의사항

<p>취사 완료 후 밥을 밀면까지 골고루 섞어 보온하면 밥상태가 좋습니다. (적은 밥은 내솥의 중앙에 볼록하게 모아서 보온하십시오.)</p>	<p>정시간 보온하면 밥이 변색되고 냄새가 날 수 있으므로 보온은 12시간 이내로 하는 것이 좋습니다. 보온 24시간 경과 이후부터 보온 경과시간을 깜빡이며 표시합니다.</p>
<p>주걱을 넣어 둔 채로 보온하지 마십시오. 특히, 나무주걱 등은 세균을 발생시켜 냄새의 원인이 됩니다.</p>	<p>잠곡은 백미보다 보온 상태가 좋지 않으므로 가급적 보온은 피하십시오. 보온 중 내솥의 가장자리나 증기 배출구 하단부는 부분적으로 밥이 하얗게 변하고 부풀어 오를 수도 있습니다. 이럴 경우는 밥을 저어서 섞어 주십시오.</p>
<p>너무 적은 밥을 보온하거나 먹다 남은 밥이나 찬밥을 보온 중인 밥과 섞어서 보온하지 마십시오. 밥에서 냄새가 날 수 있습니다. (찬밥은 전자레인지로 이용하십시오.)</p>	





## 밥을 맛있게 보온하려면

### 보온온도 조정방법

청소를 자주하고 물을 끓여 소독을 하였는데도 냄새가 나고 물이 맺히거나 색깔이 변하는 경우는 보온 온도가 맞지 않은 경우이므로 보온 온도를 조정합니다.

보온온도를 조정하고자 하실 때는 고객상담실(국번없이 1588-8809)로 문의 하시면 상세히 안내해 드리겠습니다.

- 1 대기상태에서 시간/설정 버튼을 2초 이상 누르면 "보온온도" 설정모드로 진입합니다.
- 2 "보온온도" 설정모드로 들어왔을 때, 현재 설정된 보온온도가 표시 됩니다.
- 3 메뉴/선택 버튼으로 원하시는 보온온도를 선택한 후 보온/재가열이나 취사/백미래속 버튼을 눌러 주십시오.
- 4 "보온온도" 설정모드 진입 후 아무런 버튼 입력 없이 7초가 지나거나, 취소 버튼을 누르면 기능이 설정되지 않고 취소되며 대기모드로 돌아옵니다.

\* 본 기능은 제품 출하시 "74도" 상태로 되어 있으니 필요에 따라 설정해 주십시오.

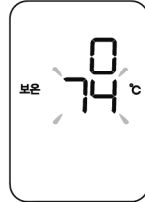

보온 중 보온온도를 조정하실 때에는 시간/설정 버튼을 2초 이상 누른 후 보온 온도를 조정하십시오.

1. 흰 냄새가 많이 나고 물이 많이 맺히는(밥이 식는) 경우: 보온 온도가 낮은 경우입니다. 보온 온도를 1~2°C 정도 높여 줍니다.
2. 밥 색깔이 심하게 누렇게 하고 밥이 마르면서 냄새가 날 경우: 보온 온도가 높은 경우입니다. 보온 온도를 1~2°C 정도 낮춰 줍니다.

### 맞춤보온 기능 조정방법

보온시 뚜껑을 열 때 물이 많이 흐를 경우나 밥 가장자리에 밥 퍼짐 현상이 생길 경우에 사용합니다.

- 1 대기상태에서 시간/설정 버튼을 2초 이상 눌러 "보온온도" 설정모드로 진입 후 시간/설정 버튼을 1회 누르면 "맞춤보온" 설정모드로 진입합니다.
- 2 "맞춤보온" 설정모드로 들어왔을 때, 현재 설정된 맞춤 보온상태가 표시 됩니다.
- 3 메뉴/선택 버튼으로 원하시는 맞춤 보온 단계를 선택한 후 보온/재가열이나 취사/백미래속 버튼을 눌러 주십시오.
- 4 "맞춤보온" 설정모드 진입 후 아무런 버튼 입력 없이 7초가 지나거나, 취소 버튼을 누르면 기능이 설정되지 않고 취소되며 대기모드로 돌아옵니다.

\* 본 기능은 제품 출하시 "0단계" 상태로 되어 있으니 필요에 따라 설정해 주십시오.

1. 뚜껑이 열때 물이 많이 흐를 경우: 맞춤 설정모드를 1, 2단계 정도 높여 줍니다.
2. 밥 가장자리에 밥퍼짐 현상이 생기는 경우: 보온 단계를 -1, -2단계 정도 낮춰 줍니다.

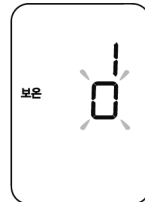

### 보온시 냄새가 날 때

- ▶ 청소를 자주 해 주십시오. 특히, 뚜껑부의 청소상태가 나쁘면 세균이 번식하여 보온시 냄새가 날 수 있습니다.
- ▶ 외관상 깨끗하더라도 곳곳에 세균이 서식하여 보온시 냄새를 발생시킬 수 있으므로 냄새가 많이 날 경우는 물을 내출의 백미 물눈금 2인분 정도에 맞추고 식초를 1큰술 넣은 후 뚜껑을 닫고 자동세척을 선택한 후 취사/백미래속 버튼을 눌러 주십시오. 완료 후 내출을 반드시 깨끗이 씻어냅니다.
- ▶ 만능찜, 이유식 등의 요리를 한 후 깨끗이 씻어내지 않고 보온하면 밥에 냄새가 배어들 수 있습니다.



## 밥을 맛있게 보온하려면 / 버튼 잠금기능

### 강화보온 설정방법

백미 메뉴 보온의 경우, 변색 및 마름을 최소화 하기 위한 보온 모드를 운용하고 있습니다.  
장시간 보온시 사용 환경에 따라 냄새가 발생 할 경우, 강화보온 모드를 설정하시면 도움이 됩니다.

- 1 대기상태에서 시간/설정 버튼을 2초 이상 눌러 "보온온도" 설정모드로 진입 후 시간/설정 버튼을 4회 누르면 "강화보온" 설정모드로 진입합니다.

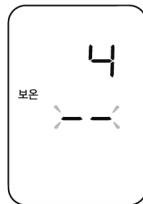

< 강화보온 해제 >

- 2 "강화보온" 설정모드로 들어왔을 때 현재 설정된 강화보온 상태가 표시 됩니다.

- 3 메뉴/선택 버튼으로 보온을 강화 또는 해제를 선택한 후 보온/재가열이나 취사/백미/패속 버튼을 눌러주세요.

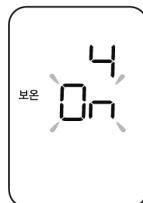

< 강화보온 설정 >

- 4 "강화보온" 설정모드 진입 후 아무런 버튼 입력 없이 7초가 지나거나, 취소 버튼을 누르면 기능이 설정되지 않고 취소되며 대기모드로 돌아옵니다.

\* 본 기능은 제품 출하시 "강화보온 해제" 상태로 되어 있으니 필요에 따라 설정해 주십시오.

▶ 보온 중 메뉴/선택 [( $\square$ ) 이나 ( $\square$ )] 버튼을 2초 이상 누르면 강화보온으로 설정됩니다.

### 버튼 잠금 기능

청소 시나 어린이, 애완동물 접촉에 의한 오동작을 방지하기 위해 버튼잠금(LOCK)을 설정 할 수 있는 기능입니다.

- 1 버튼잠금 설정 방법
  1. 대기상태, 취사, 예약취사, 보온, 재가열 중에 예약/버튼잠금 버튼을 2초 이상 누르면 버튼잠금이 설정됩니다.
  2. 뚜껑이 열린 상태에서는 자동으로 버튼잠금이 설정됩니다.
    - ▶ 버튼잠금이 설정되면 화면에 "🔒" 표시가 깜박입니다.
    - ▶ 버튼잠금이 설정된 상태에서 예약/버튼잠금 버튼을 제외한 다른 버튼을 누를 경우 부저음이 발생합니다. (뚜껑이 열린 상태에서는 예약/버튼잠금 버튼도 잠깁니다.)

- 2 버튼잠금 해제 방법
  1. 버튼잠금이 설정된 상태에서 예약/버튼잠금 버튼을 2초 이상 누르면 버튼잠금이 해제됩니다.
  2. 버튼잠금이 설정된 상태에서 전원을 껐다가 켜면 버튼 잠금기능이 해제 됩니다.

## 고장신고 전에 확인하십시오

▼ 제품에 이상이 생겼을 경우에는 고객상담실로 문의하시기 전에 아래 사항을 확인해 주십시오.

증 상	확인사항	조치사항
밥이 되지 않을 때	<ul style="list-style-type: none"> <li>취사/백미패스 버튼을 눌렀습니까?</li> <li>취사 중 정전이 되지 않았습니까?</li> </ul>	<ul style="list-style-type: none"> <li>원하는 메뉴/선택 후 반드시 취사/백미패스 버튼을 1회 눌러 표시부에 “ ” 표시가 나타나는지 확인하십시오.</li> </ul>
밥이 설익거나 퍼석할 때 또는 증반이 될 때	<ul style="list-style-type: none"> <li>계량컵을 사용하셨습니까?</li> <li>물 조절은 정확히 하셨습니까?</li> <li>쌀을 깨끗이 씻었습니까?</li> <li>쌀을 장시간 불린 후 취사하셨습니까?</li> <li>쌀을 개봉한지 오래되어 너무 밀라있지 않습니까?</li> </ul>	<ul style="list-style-type: none"> <li>12~13쪽을 참조하여 올바르게 사용하십시오.</li> <li>물을 반눈금 정도 더 넣고 취사하십시오.</li> </ul>
콩(잡곡)이 설익을 때	<ul style="list-style-type: none"> <li>콩(잡곡)이 너무 마르지 않았습니까?</li> </ul>	<ul style="list-style-type: none"> <li>콩(잡곡)을 불리거나 삶아서 잡곡메뉴에서 취사를 하십시오. 잡곡의 종류에 따라 설익을 수도 있습니다.</li> </ul>
밥이 너무 질거나 뒤틀릴 때	<ul style="list-style-type: none"> <li>메뉴 선택은 맞게 하셨습니까?</li> <li>물 조절은 정확히 하셨습니까?</li> <li>뜸을 들이는 상태에서 뚜껑을 열지는 않았습니까?</li> </ul>	<ul style="list-style-type: none"> <li>원하는 메뉴를 바르게 선택하십시오.</li> <li>물 조절을 정확히 하십시오.(12~13쪽 참조)</li> <li>취사 완료음이 울린 후 뚜껑을 열고 밥을 섞어주십시오.</li> </ul>
취사 도중 밥물이 넘칠 때	<ul style="list-style-type: none"> <li>계량컵을 사용하셨습니까?</li> <li>물 조절은 정확히 하셨습니까?</li> <li>메뉴 선택을 정확히 하셨습니까?</li> </ul>	<ul style="list-style-type: none"> <li>12~13쪽을 참조하여 올바르게 사용하십시오.</li> </ul>
보온 중 냄새가 날 때	<ul style="list-style-type: none"> <li>뚜껑을 꼭 닫았습니까?</li> <li>보온 중 전원플러그가 콘센트에서 빠지지 않았습니까?</li> <li>12시간 이상 보온하였거나 너무 적은 밥을 보온하지 않았습니까?</li> <li>주걱이나 식은밥 혹은 다른 종류의 밥을 넣어사 보온하지 않았습니까?</li> </ul>	<ul style="list-style-type: none"> <li>뚜껑을 완전히 닫아주십시오.</li> <li>보온 중 전원플러그를 항상 꽂아 주십시오.</li> <li>보온시간은 가능한 12시간 이내로 하십시오.</li> <li>백미 이외의 메뉴와 식은밥은 보온하지 마십시오.</li> </ul>
“ ” 표시가 나타날 때	<ul style="list-style-type: none"> <li>온도감지기에 이상이 있을 때 나타납니다.</li> </ul>	<ul style="list-style-type: none"> <li>전원을 차단 후 고객상담실로 문의하십시오.</li> </ul>
보온 중 보온경과시간 표시가 깜빡일 때	<ul style="list-style-type: none"> <li>보온 후 24시간이 경과하지 않으셨습니까?</li> </ul>	<ul style="list-style-type: none"> <li>보온 24시간이 경과하면 보온이 정시간 경과되었음을 알리는 기능입니다.</li> </ul>
현미가 제대로 발아되지 않을 때	<ul style="list-style-type: none"> <li>정격용량 이상의 현미를 넣고 발아시키지 않았습니까?</li> <li>묵은 현미를 사용하지 않았습니까?</li> </ul>	<ul style="list-style-type: none"> <li>정격용량의 현미를 넣어주십시오.</li> <li>묵은 현미나 오염된 현미를 사용했을 때 발아율이 떨어질 수 있습니다. (18쪽 현미 구입방법 참조)</li> </ul>

## 고장신고 전에 확인하십시오

▼ 제품에 이상이 생겼을 경우에는 고객상담실로 문의하시기 전에 아래 사항을 확인해 주십시오.

증 상	확인사항	조치사항
" E " 표시가 나타날 때	<ul style="list-style-type: none"> <li>• 내솨이 제품에 들어 있습니까?</li> <li>• 110V(전원에) 사용하지 않았습니까?</li> </ul>	<ul style="list-style-type: none"> <li>• 내솨이 들어 있지 않은 상태에서는 버튼조작이 되지 않습니다. 내솨를 넣어 주십시오.</li> <li>• 본 제품은 220V 전용 제품입니다. 전원을 바르게 사용하십시오.</li> </ul>
밥이 심하게 눌을 때	<ul style="list-style-type: none"> <li>• 온도감지기, 열판, 내솨외면에 밥알이 심하게 눌러 붙어 있거나 이물질이 있지는 있습니까?</li> <li>• "맞춤취사" 나 "맞춤밥맛" 기능을 설정하지 않으셨습니까?</li> </ul>	<ul style="list-style-type: none"> <li>• 온도감지기, 열판, 내솨외면의 이물질을 제거해 주십시오. (10쪽 참조)</li> <li>• 필요에 따라 "맞춤취사" 나 "맞춤밥맛" 기능을 해제 또는 설정한 후 취사 하여 주십시오.</li> </ul>
취사 식후나 보온 중 밥에서 이상한 냄새가 날 때	<ul style="list-style-type: none"> <li>• 만능찜, 이부식 요리를 하신 후 청소를 깨끗이 하셨습니까?</li> </ul>	<ul style="list-style-type: none"> <li>• 9-10쪽을 참조하여 두껍무 및 스팀캡을 깨끗이 닦아낸 후 사용하여 주십시오.</li> </ul>
취사, 보온 또는 보온 재가열 중 "딱딱"소리가 날 때	<ul style="list-style-type: none"> <li>• 취사 릴레이의 소리가 아납니까?</li> <li>• 내솨 밀면의 물기가 닦았습니까?</li> </ul>	<ul style="list-style-type: none"> <li>• 릴레이의 "딱딱" 소리는 쪄짐, 꺼짐의 작동소리로서 정상입니다.</li> <li>• 내솨 밀면에 물기가 있으면 "딱딱" 소리가 납니다. 다음부터는 물기를 닦은 후 내솨를 넣어 주십시오.</li> </ul>
" E.P " 번갈아 가면서 표시가 나타날 때	<ul style="list-style-type: none"> <li>• 환경센서에 이상이 있을때 나타납니다.</li> </ul>	<ul style="list-style-type: none"> <li>• 전원을 차단후 고객상담실(1588-8889)로 문의하십시오.</li> </ul>
" E.UF " 표시가 나타날 때	<ul style="list-style-type: none"> <li>• 마이컴 내부 메모리에 이상이 있을때 나타납니다.</li> </ul>	<ul style="list-style-type: none"> <li>• 전원을 차단후 고객상담실(1588-8889)로 문의하십시오.</li> </ul>
장시간동안 취사가 완료되지 않고 " E03 " 표시가 나타날 때	<ul style="list-style-type: none"> <li>• 110V(전원에) 사용하지 않으셨습니까?</li> </ul>	<ul style="list-style-type: none"> <li>• 제품에 이상이 생겨(히터단선, 열량 부족 등) 장시간 밥이 완료 되지 않을 때 나타나는 표시입니다. 전원을 차단후 고객상담실로 문의하십시오.</li> <li>• 물만 넣고 장시간 가열할 경우에 " E03 " 표시가 나타나는 것은 정상입니다.</li> <li>• 본 제품은 220V 전용 제품입니다. 전원을 바르게 사용하십시오.</li> </ul>
버튼이 눌러지지 않을 경우	<ul style="list-style-type: none"> <li>• 뚜껑을 열거나, 버튼잠금을 설정하지 않았습니까?</li> </ul>	<ul style="list-style-type: none"> <li>• 예약/버튼잠금 버튼을 2초 이상 누르면 버튼잠금이 해제됨   1.  </li> <li>• 뚜껑이 열려 있는 상태에서는 버튼이 눌러지지 않습니다. 뚜껑을 닫고 버튼을 눌러주세요.</li> </ul>
뚜껑이 닫히지 않을 때	 <ul style="list-style-type: none"> <li>• 내뚜껑은 부착 하였습니까?</li> </ul>	<ul style="list-style-type: none"> <li>• 내뚜껑을 부착해 주십시오. (9쪽 분리형 커버를 탈 · 부착 방법 참조)</li> </ul>
뚜껑 사이로 증기가 누설될 때	<ul style="list-style-type: none"> <li>• 패킹에 이물질(밥알 등)이 묻어있지 않았습니까?</li> </ul>	<ul style="list-style-type: none"> <li>• 패킹을 행주나 헝겊으로 깨끗이 닦은 후 사용하십시오.</li> <li>• 패킹 주변은 항상 깨끗이 유지시켜 주십시오.</li> </ul>

## 제품규격

구 분	6인분(1.08L)제품
취사 용량(백미)	0.18L(1인분)~1.08L(6인분)
외형크기	323mm(길이) X 238mm(폭) X 215mm(높이)
정격소비전력및 전류	취사 : 580W(2.63A), 보온 : 80W (0.36A)
정격전압	교류 220V/60Hz
내솔내면처리	불화탄소수지피막
보온기준온도	74℃
온도퓨우즈	167℃
중량	3.5kg
용량	백미: 1~6인분, 백미래숙, 잡곡, 현미/발아, 누룽지 : 1~4인분, 된죽 : 0.5~1.5컵, 묽은죽 : 0.5~1컵
부속품	계량컵(1인분 용), 주걱, 사용설명서, 전원코드(분리형)

※ 0.18L= 1Cup

※ 디자인 및 색상은 예고 없이 바뀔 수도 있습니다.

## 고장문의

장기간 사용한 제품은 열, 습기, 먼지 등의 영향으로 부품이 노화하여 고장으로 이어지는 경우가 있습니다.

이와 같은 증상이 발생할 경우엔

- 1 "고장신고 전에 확인하십시오"(27~28쪽)에 해당되는 증상 이외의 내용발생
- 2 제품에 손을 대면 짜릿한 전기가 흐른다.
- 3 밥냄새가 심하게 난다.
- 4 증기 배출구 이외의 곳에서 증기가 발생한다.
- 5 그외 다른 이상이나 고장이 발생할 경우

**사용을 중지하여 주십시오.**

- 전원 플러그를 빼고 내솔의 증기를 배출시킨 후 반드시 고객상담실로 문의하여 주시기 바랍니다.



※고장문의, AS 접수는 홈페이지 1:1채팅 상담을 이용하시면 보다 편리하게 이용하실 수 있습니다.

## 내술의 코팅은 어떻게 하는지?

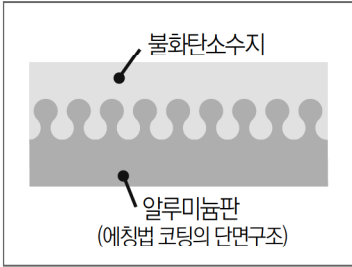

### 1 내술 코팅이란?

내술의 내열성, 내약품성 및 비점착성 향상을 위하여 내술 겉면에 수지 등의 얇은 막을 씌우는 것을 말합니다.

### 2 불화탄소수지란?

다른 고분자 재료에 비해 내열성, 비점착성, 저마찰성이 뛰어나 식품용기의 코팅재료로 널리 사용되고 있는 수지를 말합니다.

## 내술의 코팅을 오래 사용하는 방법은?

### 1 불화탄소수지 내술의 올바른 사용방법은?

내술에 불화탄소수지로 코팅된 내술을 오래 사용하기 위해서는 몇가지 주의해야 할 사항이 있습니다.

- ▶ 코팅면에 충격을 심하게 준다거나 내술 안에서 음식물을 칼, 가위 등으로 자르는 행위로 인해 내술에 손상을 줄 수 있으므로 주의해서 사용하여야 하며, 가능하면 내술안에서 음식물을 자르는 행위는 삼가 하시는 것이 코팅면에 손상을 주지 않고 오랫동안 사용할 수 있는 방법입니다.
- ▶ 세척 시 철수세미, 표면이 거친 수세미 등의 사용을 자제하고 스펀지 등의 부드러운 소재로 가볍게 세척하여야 합니다.
- ▶ 세척 시 내술 안에 수저, 컵, 그릇 등의 세척물건을 넣은 상태에서 내술을 세척하지 마시고, 내술만 세척하는 것이 가장 좋습니다.

### 2 안전성은?

코팅된 표면은 음식물을 조리할 시 직접 음식물과 접촉이 있게 되는데 불화탄소수지는 인체에 무해한 소재로 입증되어 있으므로 안심하셔도 좋습니다.

만약 내술코팅에 문제가 있다고 판단 될 시에는 가까운 서비스센터나  
 국번없이 1588-8899,  
 인터넷 [www.cuckoo.co.kr](http://www.cuckoo.co.kr), [www.cuckoomall.com](http://www.cuckoomall.com) 으로 문의 바랍니다.

# 고객카드

제 품 명 : 전기보온밥솥

모 델 명 :

판 매 일 :                   년                   월                   일

고 객 성 명 :                   전화:                   주소:                   

내 리 점 상 호 :                   전화:                   주소:                   

**보증기간  
1년**

■가립일 정보 & 제품 보유 현황

생년월일	양·음	결혼기념일	항·음
제품명	전기보온밥솥	항법보온밥솥	주서미서
사용기간	년	년	년
제조회사			

■특기사항

\*상기 내용은 보다 나은 고객 서비스를 위해 활용됩니다.

1. 제품 판매시에 기재사항을 반드시 작성하여 고객에게 전달하여 주십시오.
2. 고객카드는 대리점에서 고객 관리용으로 활용해 주십시오.

# 제품보증서

제 품 명 : 전기보온밥솥                   모델명 :

구 입 일 :                   년                   월                   일

고 객 성 명 :                   전화:                   주소:                   

대 리 점 상 호 :                   전화:                   주소:                   

1. 본 제품에 대한 품질보증은 보증서에 기재된 내용으로 보증 혜택을 받습니다.
2. 무상 보증 기간은 구입일로부터 산정되므로 구입일(월) 기재 받으시기 바랍니다.  
(구입일 확인이 안될 경우 제조업체(로버트위빙) 공회계 날로부터 품질보증 기간을 기산합니다.)
3. 가솔을 제품을 영입용도(영업용, 비영업상인) 사용환경 등도 기재하거나, 산입을 제품인 경우에는 무상보증 기간을 1/2(세월)로 적용합니다.
4. 이 보증서는 재판매가 아닙니다.

**CUCKOO**  
쿠쿠진자  
컬버 영사



**보증기간  
1년**

\*수리를 의뢰할 때는 구입일자가 기재된 본 보증서를 제시해야 충분한 서비스를 받으실 수 있으므로 잘 보관하시기 바랍니다.

## 소비자 분쟁 해결 기준 안내

소 비 자 파 해 유 형		보 상 내 역	
		보증기간이내	보증기간 경과 후
정상적인 사용상태 에서 자연 발생한 성능, 기능상의 고장 발생시 (품질보증 기간 이내)	구입 10일 이내에 중요한 수리를 요하는 경우	제품교환, 또는 구입가 환불	
	구입 1개월 이내에 중요 부품에 수리를 요하는 경우	제품교환 및 무상수리	
	교환된 제품이 1개월 이내에 중요한 수리를 요하는 경우      교환불가불시	구입가 환불	
	하자 발생시	무상수리	
	동일하자에 대하여 수리했으나 고장이 재발(3회째)	제품교환, 또는 구입가 환불	
	여러부위의 고장으로 총 4회 수리받았으나 고장이 재발(5회째)		
소비자가 수리 의뢰한 제품을 사용다가 분실한 경우	구입가 환불	정당(가정)한 금액 이내를 갹하여 환불	
수리용 부품을 보유하고 있지 않아 수리가 불가능한 경우			
제품구입시 운송과정 및 제품 설치 중 발생한 피해	제품교환		
소비자의 고의, 과실에 의한 성능 기능상의 고장	수리가 가능한 경우	유상수리	유상수리
	수리용 부품을 보유하고 있지 않아 수리가 불가능한 경우	유상수리	유상수리에 해당하는 금액징수 후 제품교환
■ 천재지변(화재, 열매, 가스, 지진, 풍수해 등에 의해 고장이 발생하였을 경우      ■ 사용상 정상 미도되는 소모성 부품을 교환하는 경우		유상수리	유상수리
■ 사용전원의 이상 및 접속기기의 불량으로 인하여 고장이 발생하였을 경우      ■ 기타 제품 자체의 하자가 아닌 외부 원인으로 인한 경우			
■ 쿠쿠 대리점이나 서비스센터의 수리(사)가 아닌 사람이 수리를 개조하여 고장이 발생하였을 경우		유상수리	유상수리

\*상기 기재 명시되지 않은 사항은 소비자 기본법때문에 소비자 분쟁 해결 기준에 따라 피해를 보상하게 됩니다.      • 고객상담실 : 지역번호 없이 166-6666      • 기구세척, 조정, 사용설명 등은 고유이 아닙니다.

## 서비스에 대하여

### • 고객의 권리

고객께서는 제품사용중에 고장 발생시 구입일부터 1년동안 무상서비스를 받으실 수 있는 (소중한 권리)가 있습니다. 단, 고객 과실 및 천재지변에 의해 고장이 발생한 경우는 무상서비스 기간내라도 유상 처리됨을 알려 드립니다.

### • 유상서비스(고객의 비용부담)에 대한 책임

서비스 신청시 다음과 같은 경우는 무상서비스 기간내라도 유상처리 됩니다.

- 1) 제품내에 이물질(물, 음료수, 커피, 장난감 등)하여 고장이 발생하였을 경우
- 2) 제품을 떨어뜨리거나 충격으로 인하여 제품 파손 및 기능상의 고장이 발생하였을 경우
- 3) 신나, 벤젠 등 유기용제에 의하여 외관 손상 및 변형이 된 경우
- 4) 쿠쿠 정품이 아닌 부품 또는 소모품을 사용하여 제품 고장이 발생하였을 경우 (아답다, 배터리, 필터, 먼지봉투 등)  
쿠쿠 정품은 고객상담실로 문의하여 지정된 서비스센터에서 구입하신 후 사용하십시오.
- 5) 사용전압을 잘못 공급하여 제품 고장이 발생하였을 경우
- 6) 고객이 제품을 임의로 분해하여 부속품이 분실 및 파손되었을 경우
- 7) 쿠쿠 서비스센터의 수리기사(가) 아닌 사람이 제품을 수리 또는 개조하여 고장이 발생하였을 경우
- 8) 천재지변(낙뢰, 화재, 풍수해, 가스, 염해, 지진 등)에 의해 고장이 발생하였을 경우
- 9) 쿠쿠 제품 사용설명서 내에 "안전상의 경고"를 지키지 않아 고장이 발생하였을 경우 (안전상의 경고를 잘 지켜면 제품을 오래 사용할 수 있습니다.)
- 10) 기타 고객 과실에 의하여 제품 고장이 발생하였을 경우

## 폐 가전제품의 처리방법

• 당 제품의 폐기 처리는 다음과 같이 정부와 회사가 협조하여 환경을 보호하면서 재활용 처리를 하고 있습니다.

1. 신제품을 구입하시고 폐 가전제품 발생시는 제품 구입 대리점에 처리를 의뢰하시면 됩니다.(무상 회수 처리)



2. 폐 가전제품 발생시 쓰레기 종량제에 따라 가까운 지역주민센터에 연락하시면 됩니다. (수수료는 지역별 차이가 있으므로 지역주민센터에 문의하시면 됩니다.)

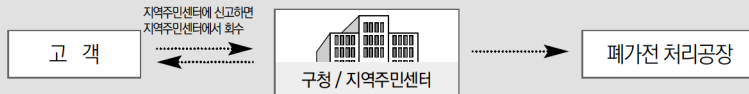







# MEMO



본 제품은 한국내에서만 사용하도록 만들어져 있습니다.  
(FOR KOREA UNIT STANDARD ONLY)

# CUCKOO

제품 사용 중 이상이 생겼거나 불편한 점이 있으시면  
쿠쿠 고객센터로 문의하여 주십시오.

서비스  
문의 **1588-8899**

고장문의, AS 접수는 홈페이지  
1:1채팅 상담을 이용 하시면 보다  
편리하게 이용 하실 수 있습니다.

[www.cuckoo.co.kr](http://www.cuckoo.co.kr)

제품모델명, 고장상태, 연락처를 정확히 알려 주시면 고객 여러분의 고충사항 제언 및 건의내용을 언제나 친절하게 상담, 빠른 서비스를 제공합니다.

- 입고 난 뒤에는 제품을 사용하는 사람이 항상 볼 수 있는 곳에 보관해 주십시오.
- 사용설명서에 제품보증서가 포함되어 있습니다.
- 주의 : 제품을 고장없이 오래 사용하시려면 사용설명서를 꼭 읽어 주십시오.

Z0383-0065A0 REV.0